

# Legacy AWD

**Kombi  
Limousine**

**Preise  
Technische Daten  
Ausstattung**

**gültig ab  
November 2001**



 **SUBARU**

## Legacy Limousine AWD



	<i>Leistung kW(PS)</i>	<i>Getriebe</i>	<i>Hubraum</i>	<i>Preis (DM)</i>	<i>Preis (€)</i>
<b>Legacy Limousine 2,0 GL</b>	92/125	5-Gang	1994	44.690,72	22.850,00
<b>Legacy Limousine 2,0 GL</b>	92/125	Automatik	1994	47.194,18	24.130,00
<b>Legacy Limousine 2,5 GX</b>	115/156	5-Gang	2457	57.110,24	29.200,00
<b>Legacy Limousine 2,5 GX</b>	115/156	Automatik	2457	59.613,70	30.480,00

## Legacy Kombi AWD



	<i>Leistung kW(PS)</i>	<i>Getriebe</i>	<i>Hubraum</i>	<i>Preis (DM)</i>	<i>Preis (€)</i>
<b>Legacy Kombi 2,0 „Trend“</b>	92/125	5-Gang	1994	43.849,71	22.420,00
<b>Legacy Kombi 2,0 GL</b>	92/125	5-Gang	1994	47.174,62	24.120,00
<b>Legacy Kombi 2,0 GL</b>	92/125	Automatik	1994	49.678,08	25.400,00
<b>Legacy Kombi 2,5 GX</b>	115/156	5-Gang	2457	60.777,92	31.075,00
<b>Legacy Kombi 2,5 GX</b>	115/156	Automatik	2457	65.784,34	33.365,00

Alle Preise verstehen sich als unverbindliche Preisempfehlung inkl. MwSt., zuzüglich Überführungskosten, inkl. Unterbodenschutz und Hohlraumversiegelung.

03

Ausstattung

	Legacy Limousine AWD				Legacy Kombi AWD				
	2,0 GL	2,0 GL	2,5 GX	2,5 GX	2,0 „Trend“	2,0 GL	2,0 GL	2,5 GX	2,5 GX
	5-Gang	Automatik	5-Gang	Automatik	5-Gang	5-Gang	Automatik	5-Gang	Automatik
<b>Technik/Sicherheit</b>									
3-Punkt-Sicherheitsgurte und Kopfstützen für alle fünf Passagiere	●	●	●	●	●	●	●	●	●
Antiblockiersystem (4-Kanal-ABS)	●	●	●	●	●	●	●	●	●
Bremscheiben vorne innenbelüftet	●	●	●	●	●	●	●	●	●
Elektronische Wegfahrsperre	●	●	●	●	●	●	●	●	●
Fahrdynamikregelung „VDC“ (Vehicle Dynamics Control)	—	—	—	—	—	—	—	—	—
Fahrer- und Beifahrer Airbag	●	●	●	●	●	●	●	●	●
Fahrer- und Beifahrer Seitenairbag	●	●	●	●	—	●	●	●	●
Getriebeuntersetzung „Dual-Range“ (2 x 5 Gänge)	—	—	—	—	●	●	—	●	—
Gurtstraffer	—	—	●	●	●	●	●	●	●
Leichtmetallfelgen	—	—	●	●	—	—	—	●	●
Permanenter Allradantrieb (AWD)	●	●	●	●	●	●	●	●	●
Rückrollsperr „Hill-Holder“	●	—	●	—	●	●	—	●	—
Rundum-Aufprallschutz	●	●	●	●	●	●	●	●	●
Scheibenbremsen hinten	●	●	●	●	●	●	●	●	●
Servolenkung	●	●	●	●	●	●	●	●	●
Sicherheitsgurte vorne höhenverstellbar	●	●	●	●	●	●	●	●	●
Stahlfelgen	●	●	—	—	●	●	●	—	—
<b>Innenausstattung</b>									
2 Frontlautsprecher	—	●	—	—	●	●	—	—	—
2 + 2 Frontlautsprecher	—	—	●	—	—	—	—	●	●
2 + 2 Front- und 2 Hecklautsprecher	—	—	—	—	—	—	—	—	—
Außentemperaturanzeige	●	●	●	●	●	●	●	●	●
Befestigungsösen im Gepäckraum	—	—	—	—	—	—	—	●	●
Digitaluhr	●	●	●	●	●	●	●	●	●
Edelholzakzente	●	●	●	●	●	●	●	●	●
Fahrsitz höhenverstellbar	●	●	●	●	●	●	●	●	●
Fensterheber vorne und hinten elektrisch	●	●	●	●	●	●	●	●	●
Getränkehalter	●	●	●	●	●	●	●	●	●
Glashubdach und Glasschiebedach elektrisch	—	—	—	—	—	—	—	●	●
Handschuhfach abschließbar, beleuchtet	●	●	●	●	●	●	●	●	●
Innenraumbeleuchtung mit Zeitverzögerung	●	●	●	●	●	●	●	●	●
Kindersicherung hinten	●	●	●	●	●	●	●	●	●
Klimaautomatik	—	—	●	●	—	●	—	—	—
Kofferraumklappe mit Fernentriegelung	●	●	●	●	—	—	—	—	—
Lade-/Kofferraumbeleuchtung	●	●	●	●	●	●	●	●	●
Laderaumabdeckung	—	—	—	—	●	●	—	●	●
Leder-Handbremshebel	—	—	—	●	—	—	—	●	●
Leder-Innenausstattung (partiell)	—	—	●	●	—	—	—	●	●
Lederschaltknopf	—	—	—	●	—	—	—	●	●
Lederlenkrad	—	—	●	●	—	—	—	●	●
Lendenwirbelstütze	●	●	●	●	●	●	●	●	●
Lenkrad höhenverstellbar	●	●	●	●	●	●	●	●	●
Leselampen	—	●	●	●	●	●	●	●	●
Make-Up-Spiegel beleuchtet	—	—	●	●	—	—	—	●	●
Mittelarmlehne hinten mit Durchlademöglichkeit	●	●	●	●	—	—	—	—	—
Multibox im Laderaumboden	●	●	●	●	●	●	●	●	●
Pollenfilter	—	—	●	●	—	●	—	●	●
Radiovorbereitung	●	●	●	●	●	●	●	●	●
Rücksitzbank geteilt umklappbar	—	—	—	—	—	—	—	●	●
Rücksitzlehne asymmetrisch geteilt klappbar	—	—	—	—	●	●	●	●	●
Scheibenwischintervall (vorne) einstellbar	—	—	●	●	—	—	—	●	●
Sitzbezüge Leder	—	—	●	●	—	—	—	●	●
Sitzbezüge Stoff	●	●	—	—	●	●	—	—	—
Sitze vorne elektrisch beheizbar	—	—	●	●	—	—	—	●	●
Sonnenblende mit Make-Up-Spiegel	●	●	●	●	●	●	●	●	●
Stereo-CD-/Cassetten-Radio	—	—	—	—	—	—	—	●	●
Tankklappe mit Fernentriegelung	—	●	●	●	●	●	●	●	●
Tempomat	—	—	●	●	—	—	—	●	●
<b>Außenausstattung</b>									
Außenspiegel elektrisch beheizbar	●	●	●	●	●	●	●	●	●
Außenspiegel elektrisch einstellbar	●	●	●	●	●	●	●	●	●
Colorverglasung	●	●	●	●	●	●	●	●	●
Dachreling	—	—	—	—	●	●	●	●	●
Halogenscheinwerfer	●	●	●	●	●	●	●	●	●
Heckscheibenheizung	●	●	●	●	●	●	●	●	●
Heckscheiben-Wisch-/Waschanlage	—	—	—	—	●	●	●	●	●
Klarglasscheinwerfer	●	●	●	●	●	●	●	●	●
Metallic-/Perl-Effekt-Lackierung (DM 694,32 / € 355,00)	○	○	○	○	○	○	○	○	○
Nebelscheinwerfer	—	—	●	●	—	—	—	●	●
Scheibenantenne	●	●	●	●	●	●	●	●	●
Scheibenwischer-Enteiser (vorne)	—	—	●	●	—	—	—	●	●
Stoßstangen in Wagenfarbe	●	●	●	●	●	●	●	●	●
Zentralverriegelung	●	●	●	●	●	●	●	●	●
Zentralverriegelung mit Funkfernbedienung	●	●	●	●	●	●	●	●	●

● serienmäßig im Lieferprogramm ○ optional gegen Aufpreis erhältlich — nicht im Lieferprogramm erhältlich

Legacy Limousine AWD

		2,0 GL 5-Gang	2,0 GL Automatik	2,5 GX 5-Gang	2,5 GX Automatik	
4 Zylinder-Leichtmetall-Boxermotor, 16 V, flüssigkeitsgekühlt		●	●	●	●	
Microprozessorgesteuertes Motormanagement		●	●	●	●	
Multipoint-Kraftstoffeinspritzung (MPFI)		●	●	●	●	
Schubabschaltung		●	●	●	●	
Abgasnorm		Euro 3	Euro 3	Euro 3	Euro 3	
Hubraum	ccm	1994	1994	2457	2457	
Leistung	kW/min	92/5600	92/5600	115/5600	115/5600	
Maximales Drehmoment	Nm/min <sup>-1</sup>	184/3600	184/3600	223/3600	223/3600	
Bohrung/Hub	mm	92 x 75	92 x 75	99,5 x 79	99,5 x 79	
Verdichtungsverhältnis		10,1 : 1	10,1 : 1	10,0 : 1	10,0 : 1	
Höchstgeschwindigkeit	km/h	194	188	208	205	
Beschleunigung 0-100 km/h	sec	10,7	11,8	9,0	10,1	
Leergewicht (ohne Fahrer)	kg	1390	1415	1400	1430	
Zuladung	kg	445	420	475	445	
Anhängelast, gebremst bei 12% Steigung	kg	1400	1500	1800	1800	
Dachlast	kg	80	80	80	80	
Bereifung		195/60 R 15	195/60 R 15	205/50 R 16	205/50 R 16	
Felgenreihe		6JJ x 15	6JJ x 15	6,5JJ x 16	6,5JJ x 16	
Wendekreis	m	10,6	10,6	10,8	10,8	
Tankinhalt	Liter	64	64	64	64	
Bodenfreiheit	mm	155	155	155	155	
Kofferraum	Liter (VDA)	464	464	464	464	
Gepäckraum, bis zu*	Liter (VDA)	—	—	—	—	
Kraftstoffverbrauch Super bleifrei (95 ROZ) gemäß EU Richtlinie 1999/94/EG						
	l/100 km	12,6	13,2	13,2	13,8	
	l/100 km	7,3	7,4	7,1	7,4	
	l/100 km	9,2	9,5	9,4	9,8	
CO <sub>2</sub> -Emission gemäß EU-Richtlinie 1999/94/EG		g/km	218	224	227	232

- \* bei umgeklappter Rückbank/bis Dachunterkante
- serienmäßig im Lieferprogramm
- nicht im Lieferprogramm erhältlich

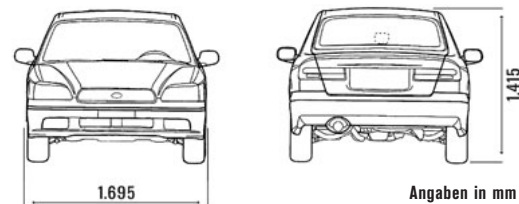
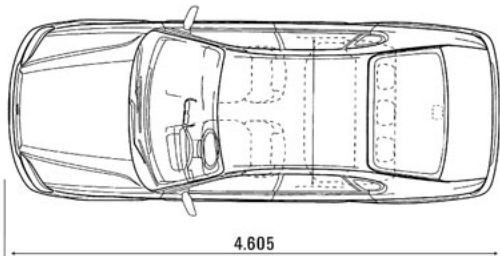
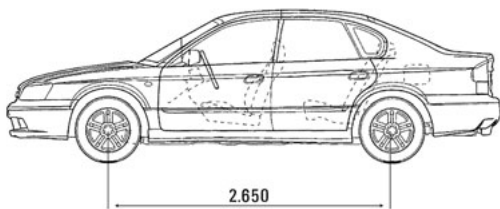

Angaben in mm

Legacy Limousine AWD

> Motorkraft fließt  
ohne Umlenkung

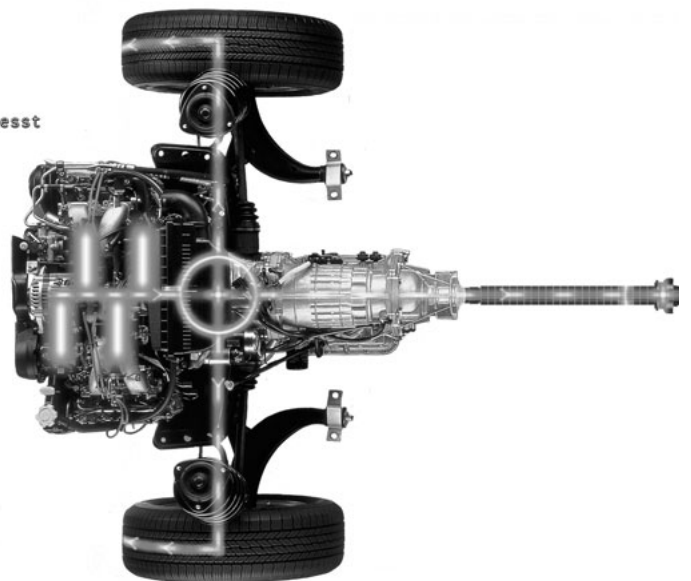

> Gleichgewichtsverteilung

Legacy Kombi AWD

		2,0 „Trend“ 5-Gang	2,0 GL 5-Gang	2,0 GL Automatik	2,5 GX 5-Gang	2,5 GX Automatik
4 Zylinder-Leichtmetall-Boxermotor, 16 V, flüssigkeitsgekühlt		●	●	●	●	●
Microprozessorgesteuertes Motormanagement		●	●	●	●	●
Multipoint-Kraftstoffeinspritzung (MPFI)		●	●	●	●	●
Schubabschaltung		●	●	●	●	●
Abgasnorm		Euro 3	Euro 3	Euro 3	Euro 3	Euro 3
Hubraum	ccm	1994	1994	1994	2457	2457
Leistung	kW/min	92/5600	92/5600	92/5600	115/5600	115/5600
Maximales Drehmoment	Nm/min <sup>-1</sup>	184/3600	184/3600	184/3600	223/3600	223/3600
Bohrung/Hub	mm	92 x 75	92 x 75	92 x 75	99,5 x 79	99,5 x 79
Verdichtungsverhältnis		10,0:1	10,0:1	10,0:1	10,0:1	10,0:1
Höchstgeschwindigkeit	km/h	188	188	180	203	200
Beschleunigung 0-100 km/h	sec	11,1	11,1	12,2	9,3	10,4
Leergewicht (ohne Fahrer)	kg	1435	1435	1450	1475	1460
Zuladung	kg	450	450	445	500	485
Anhängelast, gebremst bei 12% Steigung	kg	1600	1600	1500	1800	1800
Dachlast	kg	100	100	100	100	100
Bereifung		195/60 R 15	195/60 R 15	195/60 R 15	205/50 R 16	205/50 R 16
Felgenreöße		6 JJ x 15	6 JJ x 15	6 JJ x 15	6,5 JJ x 16	6,5 JJ x 16
Wendekreis	m	10,6	10,6	10,6	10,8	10,8
Tankinhalt	Liter	64	64	64	64	64
Bodenfreiheit	mm	155	155	155	155	140/170
Kofferraum	Liter (VDA)	—	—	—	—	—
Gepäckraum, bis zu*	Liter (VDA)	528/1646	528/1646	528/1646	528/1646	528/1646
Kraftstoffverbrauch Super bleifrei (95 ROZ) gemäß EU Richtlinie 1999/94/EG		●	●	●	●	●
städtische Bedingungen	l/100 km	13,1	13,1	13,2	13,4	13,4
außerstädtische Bedingungen	l/100 km	7,5	7,5	7,6	7,6	7,8
insgesamt	l/100 km	9,6	9,6	9,7	9,7	9,9
CO <sub>2</sub> -Emission gemäß EU-Richtlinie 1999/94/EG	g/km	218	218	224	222	232

\* bei umgeklappter Rückbank/bis Dachunterkante  
 ● serienmäßig im Lieferprogramm  
 — nicht im Lieferprogramm erhältlich

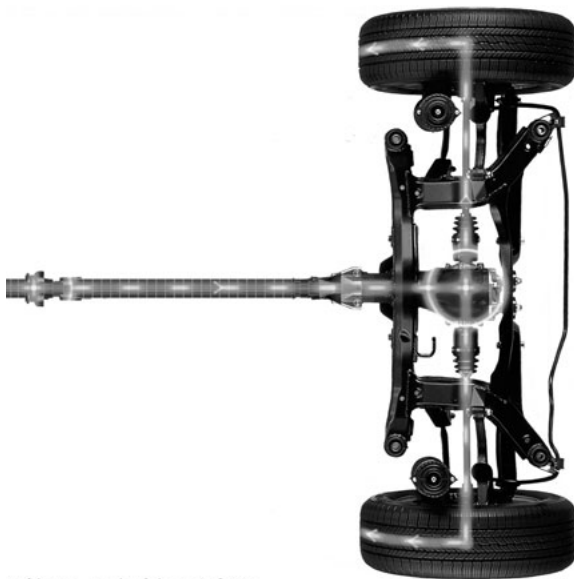

teilung zu beiden Seiten

> Maximale Traktion  
 dank Fahrwerksbalance

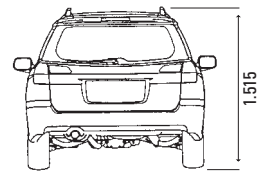
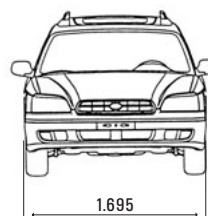
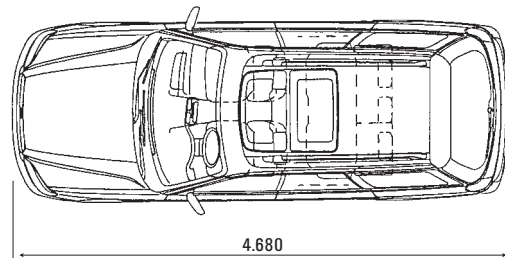
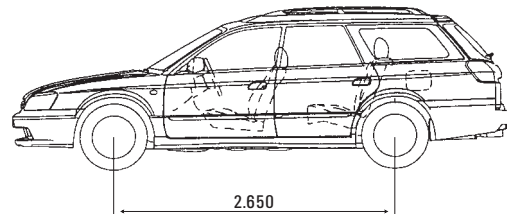

Angaben in mm

Legacy Kombi AWD



### Einzigartig für Allrad-PKW:

Die Fünffach-Garantie von Subaru. Subaru bietet Ihnen jetzt als einziger Hersteller von Allrad-Pkw dieses umfassende Garantie-Paket. Es gibt Ihnen ein Plus an Sicherheit rund um Ihren Subaru: vom Lack über die Technik bis hin zu Ersatzteilen und Zubehör.

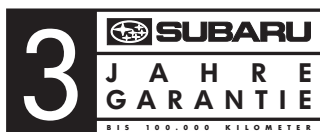

- **3 JAHRE GARANTIE BIS 100.000 KM**
- **5 JAHRE ALLRAD-GARANTIE ODER BIS ZU 120.000 KM AUF ALLRADKRAFT ÜBERTRAGENDE TEILE**
- **6 JAHRE GARANTIE GEGEN DURCHROSTUNG**
- **3 JAHRE GARANTIE GEGEN OBERFLÄCHENKORROSION**
- **1 JAHR GARANTIE AUF ORIGINALERSATZ-TEILE UND ZUBEHÖR**

### Der europaweite Schutzbrief!

Wenn Sie mit Ihrem neuen Subaru in Europa reisen oder Ferien machen – der Subaru Euro-Service „Assistance“ begleitet Sie 24 Stunden rund um die Uhr auf den Straßen in Europa. Diesen Schutzbrief erhalten Sie automatisch mit jedem Subaru Modell – er gilt analog zur „3-Jahre-Garantie“ und bürgt im Fall einer Panne für folgende Leistungen:

- **ABSCHLEPPEN**
- **LEIHWAGENGEBÜHR**
- **ÜBERNACHTUNG**
- **BESORGEN VON ERSATZTEILEN**
- **RÜCKTRANSPORT FÜR FAHRZEUGINSASSEN UND FAHRZEUG**



### Wir sind überall für Sie da.

Rund 350 Subaru Partner in Deutschland sorgen für reibungslosen Service und jederzeit verfügbare Ersatzteile. Hochqualifizierte Fachleute gewährleisten in Verbindung mit modernst ausgestatteten Werkstätten eine optimale Service-Qualität. Und Sie erfahren hier auch alles über die günstigen Leasing- und Finanzierungsmöglichkeiten.

Dies ist eine Information der SUBARU Deutschland GmbH. Mit Erscheinen dieser Broschüre verlieren alle vorhergehenden Informationen ihre Gültigkeit. Alle Preise verstehen sich als unverbindliche Preisempfehlung inkl. MwSt., zuzügl. Überführungskosten, inkl. Unterbodenschutz und Hohlraumversiegelung. Druckfehler, Irrtümer und Änderungen bei den Angaben, insbes. über technische Daten und Ausrüstung, bleiben vorbehalten.



SUBARU Deutschland GmbH · 61167 Friedberg/Hessen · Telefon 0 60 31/60 60 · www.subaru.de