

IMPREZA

Preise, Technische Daten, Ausstattung

Januar 2016



SUBARU

Confidence in Motion



Sensationelle 5 Jahre Vollgarantie
auf alle Modelle.



- 5 Jahre Garantie bis 160.000 km
- 5 Jahre Schutzbrief bis 160.000 km
- 12 Jahre Garantie gegen Durchrostung
- 3 Jahre Garantie gegen Oberflächenkorrosion
- 2 Jahre Garantie* auf Original-Ersatzteile und Zubehör

Weltgrößter Allrad-PKW-Hersteller

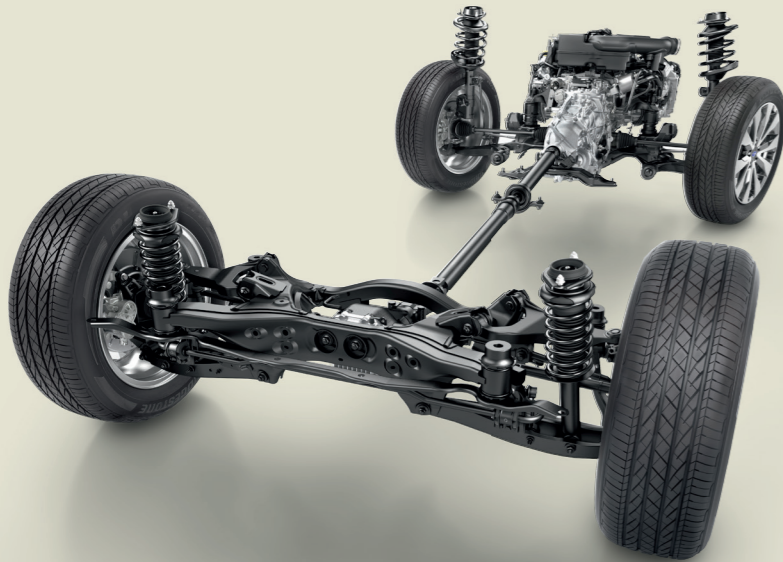

Der Antrieb unseres Erfolges!











Was uns zum größten Allrad-PKW-Hersteller der Welt macht? Unsere zufriedenen Kunden, die von der einzigartigen Technik, der Zuverlässigkeit und Sicherheit unserer Fahrzeuge überzeugt sind. Das belegen auch unsere Erfolge bei Kundenzufriedenheitsuntersuchungen und regelmäßige Bestnoten bei Crashtests verschiedener Institute. Das ist unser Ansporn! Heute und in Zukunft.

Weltgrößter Allrad-PKW-Hersteller

www.subaru.de 

Impreza | Inhalt und Zubehörauswahl

Inhalt		Zubehörauswahl			
Zubehör	S. 2				
Preise	S. 3	Stoßfängerschutzleiste (Edelstahl) E7710FJ430	Leichtmetallfelge 7,0 x 17", ET 48 SECWAG4104	Fahrradaufsatz für Anhängerkupplung E365EFJ200	Dachspoiler E7210FJ600NN
Technische Daten	S. 4	Zum Schutz des hinteren Stoßfängers beim Ein- und Ausladen.		Fahrradaufsatz für die Anhängerkupplung (2 Räder).	Verstärkt die ansprechende Aerodynamik und den sportlich starken Auftritt.
Technik /Sicherheit	S. 7				
Innenausstattung	S. 8				
Außenausstattung	S. 10				
Lackierung und Polster	S. 11				
Garantie und Mobilität	S. 12				
		139,00 €	168,54 € <small>*Nabenkappe zusätzlich notwendig. Bei Fahrzeugen mit Reifendruck-Kontrollsystem (TPMS) zusätzlicher Sensor notwendig.</small>	399,00 € <small>*Anhängerkupplung und Elektroeinbausatz 13-polig erforderlich.</small>	419,00 € <small>*Lackierung erforderlich.</small>
					
		Laderaumschalenmatte J515EFJ000	2DIN Multimediasystem Clarion NX504E 1290-21	Gepäcknetz (Ladekante) F551SFJ100	Kindersitz SUBARU ISOFIX Junior F410EYA217
		Schützt den Laderaumboden vor Staub und Verschmutzung.	2DIN DVD Multimedia-Navigationssystem mit hochauflösendem 6,2" Touch-Display. 47 Länder (Europa), DAB+, Intelligent VOICE, TMC, Bluetooth®, Anschlussmöglichkeit für eigene Musikplayer und Mobiltelefone.	Zum Verstauen von Ladung. Verhindert das Herausfallen, wenn die Heckklappe geöffnet ist.	Mit zusätzlichem Seitenaufprallschutz. Sichere Befestigung dank ISOFIX-System.
		66,00 €	929,00 € <small>*Einbaumaterial zusätzlich erforderlich. **Funktion Sprachsteuerung nach Umbau nicht mehr vorhanden.</small>	34,00 €	328,44 €

Die hier aufgeführten Artikel sind nur eine kleine Auswahl aus dem umfangreichen Original-Zubehörprogramm für den Impreza. Bitte fragen Sie Ihren Subaru Partner nach dem ausführlichen Prospekt. Das Subaru Original-Zubehör unterliegt strengen Qualitätsnormen und ist speziell für Fahrzeuge der Marke Subaru entwickelt. Deshalb bekommen Sie auf Subaru Original-Zubehör 2 Jahre Garantie. Für Schäden, die durch Verwendung von "Nicht Subaru Original-Zubehör" entstehen, ist jedwede Gewährleistung ausgeschlossen. Die gesetzlichen Rechte des Käufers bleiben daneben uneingeschränkt bestehen. Alle Preise verstehen sich als unverbindliche Preisempfehlung des Importeurs in Euro inkl. 19% MwSt. (sofern gesetzlich vorgeschrieben), ohne Montage und eventuell notwendige Lackierarbeiten sowie TÜV-Kosten. Genaue Informationen hierzu erhalten Sie von Ihrem Subaru Partner. Bitte fragen Sie Ihren Subaru Partner auch nach den Zubehör-Paketen mit Preisvorteil. Änderungen vorbehalten.

Impreza | Preise

	Version	Ausstattungspaket	Antriebsart	Kraftstoffart	Leistung	Getriebe	Hubraum	Preise ¹⁾
					kW/PS		ccm	
MODELL								
Impreza	1.6i	Trend	Allradantrieb	Benzin	84/114	5-Gang	1.600	18.600,- €
		Trend	Allradantrieb	Benzin	84/114	Lineartronic	1.600	20.300,- €
	2.0i	Active	Allradantrieb	Benzin	110/150	6-Gang	1.995	21.500,- €
		Active	Allradantrieb	Benzin	110/150	Lineartronic	1.995	23.500,- €
		Comfort	Allradantrieb	Benzin	110/150	Lineartronic	1.995	25.350,- €
								Preise ¹⁾
SONDERAUSSTATTUNGEN								
Metallic-/Perleffektlackierung (bei allen Impreza-Modellen ist die Grundfarbe "Quartz Blue Pearl" ohne Aufpreis)								540,- €
Leder-Innenausstattung (Sitze und Kopfstützen komplett in Leder sowie Teile der Tür-Seitenverkleidung; Farbe auf Anfrage)								2.590,- €

Version	Impreza 1.6i		Impreza 2.0i		
	5-Gang Schaltung	Lineartronic	6-Gang Schaltung	Lineartronic	
KRAFTSTOFFVERBRAUCH UND CO₂-EMISSION gemäß EU-Richtlinie 1999/94/EG ²⁾					
Verbrauch innerorts	l/100 km	8,0	7,4	9,0	8,5
Verbrauch außerorts	l/100 km	5,3	5,0	5,7	5,3
Verbrauch kombiniert	l/100 km	6,2	5,9	6,9	6,5
CO ₂ -Emission kombiniert	g/km	144	136	159	149
Energieeffizienz	Effizienzklasse	C	C	D	C

Die angegebenen Werte wurden nach dem vorgeschriebenen Messverfahren (§2 Nrn. 5, 6, 6a Pkw-EnVKV in der jeweils geltenden Fassung) ermittelt.

Weitere Informationen zum offiziellen Kraftstoffverbrauch und den offiziellen spezifischen CO₂-Emissionen neuer Personenkraftwagen können dem „Leitfaden über den Kraftstoffverbrauch und die CO₂-Emissionen neuer Personenkraftwagen“ entnommen werden, der an allen Verkaufsstellen und bei der Deutschen Automobil Treuhand GmbH, Hellmuth-Hirth-Str. 1, 73760 Ostfildern (www.dat.de) unentgeltlich erhältlich ist.

• = Serienausstattung - = nicht im Lieferprogramm erhältlich ○ = optional gegen Aufpreis lieferbar ¹⁾ Alle Preise verstehen sich als unverbindliche Preisempfehlung des Importeurs in Euro inkl. 19% MwSt. (sofern gesetzlich vorgeschrieben), zzgl. Überführungskosten ²⁾ Kraftstoffverbrauch/CO₂-Emissionen gemäß EU-Richtlinie 1999/94/EG. Die angegebenen Werte wurden nach dem vorgeschriebenen Messverfahren (§2 Nrn. 5, 6, 6a Pkw-EnVKV in der jeweils geltenden Fassung) ermittelt. ³⁾ Leergewicht ohne Fahrer; je nach Ausstattungsumfang kann sich das Leergewicht erhöhen. ⁴⁾ Werte in Klammern beziehen sich auf das Modell Comfort. ⁵⁾ Die Spracherkennung ist nur für ausgewählte Sprachen verfügbar und kann nicht alle Sprachen unterstützen. ⁶⁾ Bluetooth ist eine eingetragene Marke von Bluetooth SIG, Inc. America ⁷⁾ nicht erhältlich für das Modell Trend

Impreza | Technische Daten

Version	Impreza 1.6i		Impreza 2.0i	
	5-Gang Schaltung	Lineartronic	6-Gang Schaltung	Lineartronic
MOTOR				
4 Zylinder-Leichtmetall-Boxermotor, 16V, flüssigkeitsgekühlt	•	•	•	•
Microprozessorgesteuertes Motormanagement	•	•	•	•
Kraftstoffeinspritzung	Multipoint	Multipoint	Multipoint	Multipoint
Hubraum	ccm	1.600	1.600	1.995
Leistung	kW (PS) bei U/min	84 (114) / 5.600	84 (114) / 5.600	110 (150) / 6.200
Maximales Drehmoment	Nm bei U/min	150 / 4.000	150 / 4.000	196 / 4.200
Bohrung/Hub	mm	78,8 x 82	78,8 x 82	84 x 90
Verdichtungsverhältnis		10,5:1	10,5:1	10,5:1
Abgasnorm		Euro 6	Euro 6	Euro 6
Kraftstoffart		Benzin	Benzin	Benzin
Antriebsart		Allradantrieb	Allradantrieb	Allradantrieb
FAHRLEISTUNGEN				
Höchstgeschwindigkeit	km/h	185	179	193
Beschleunigung (0-100 km/h)	sec	12,3	12,6	10,5
ANHÄNGELAST				
ungebremst	kg	650	650	650
gebremst bis 12% Steigung	kg	1.500	1.200	1.400

Impreza | Technische Daten

Version	Impreza 1.6i		Impreza 2.0i		
	5-Gang Schaltung	Lineartronic	6-Gang Schaltung	Lineartronic	
ABMESSUNGEN UND GEWICHTE					
Länge	mm	4.420	4.420	4.420	4.420
Breite	mm	1.740	1.740	1.740	1.740
Höhe	mm	1.465	1.465	1.465	1.465
Bodenfreiheit	mm	145	145	145	145
Radstand	mm	2.645	2.645	2.645	2.645
Spurweite vorne	mm	1.510	1.510	1.510	1.510
Spurweite hinten	mm	1.515	1.515	1.515	1.515
Böschungswinkel (vorne/hinten)	Grad	13,7 / 21,9	13,7 / 21,9	13,6 / 22	13,6 / 22
Rampenwinkel	Grad	14,5	14,5	14,6	14,6
Dachlast (max.)	kg	80	80	80	80
Leergewicht ³⁾	kg	1.315	1.350	1.325	1.365 (1.380) ⁴⁾
Zulässiges Gesamtgewicht	kg	1.850	1.870	1.890	1.920
Bereifung		195/65R15	195/65R15	205/55R16	205/55R16
Felgengröße		6Jx15	6Jx15	6,5Jx16	6,5Jx16
Wendekreis	m	11,4	11,4	11,4	11,4
Tankinhalt	l	55	55	55	55

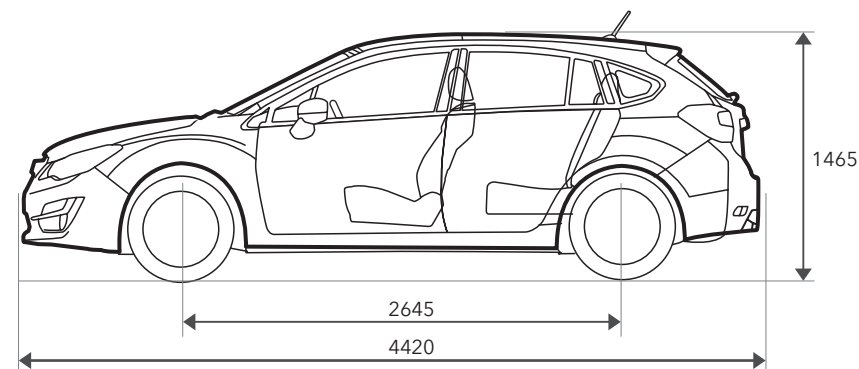
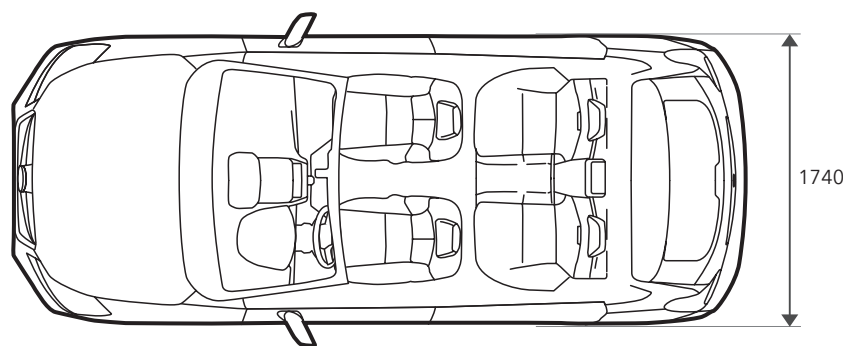

(alle Maße in mm)

Version		Impreza 1.6i		Impreza 2.0i	
		5-Gang Schaltung	Lineartronic	6-Gang Schaltung	Lineartronic
GEPÄCKRAUM					
Gepäckraumvolumen	Liter (VDA)	380	380	380	380
Gepäckraumvolumen bei umgeklappter Rücksitzlehne	Liter (VDA)	1.270	1.270	1.270	1.270
Höhe	mm	765-810	765-810	765-810	765-810
Länge bis zur Rücksitzlehne (max.)	mm	815	815	815	815
Länge bei umgeklappter Rücksitzlehne (max.)	mm	1.880	1.880	1.880	1.880
Breite (max.)	mm	1.340	1.340	1.340	1.340
Breite zwischen den Radhäusern	mm	1.065	1.065	1.065	1.065

Impreza | Ausstattung

Version/Ausstattungspaket	Impreza 1.6i Trend		Impreza 2.0i Active		Impreza 2.0i Comfort
	5-Gang Schaltung	Lineartronic	6-Gang Schaltung	Lineartronic	Lineartronic
TECHNIK/SICHERHEIT					
3-Punkt Automatik-Sicherheitsgurte mit Höhenverstellung, vorne	•	•	•	•	•
Antiblockiersystem (ABS)	•	•	•	•	•
Berg-Anfahrhilfe, elektronisch geregelt (hill assist system)	•	•	•	•	•
Bremsassistent, elektronisch	•	•	•	•	•
Fahrdynamikregelung, elektronisch (Vehicle Dynamics Control)	•	•	•	•	•
Fahrer- und Beifahrer-Frontairbags	•	•	•	•	•
Fahrer- und Beifahrer-Seitenairbags	•	•	•	•	•
Fahrer-Knieairbag	•	•	•	•	•
Geschwindigkeitsregelanlage mit Lenkradbedientasten	–	–	–	–	•
Getriebeuntersetzung (Dual-Range) für 2x5 Gänge	•	–	–	–	–
Gurtstraffer mit Gurtkraftbegrenzer (vorne)	•	•	•	•	•
Kopfairbags (Curtain-Airbags), vorne und hinten	•	•	•	•	•
Kopfstützen für alle Passagiere, abnehmbar und vorne in der Neigung verstellbar	•	•	•	•	•
Lichtsensoren für automatische Abblendlichtschaltung	–	–	–	–	•
Lineartronic (stufenloses Automatikgetriebe mit Drive-/Low-Schaltung)	–	•	–	–	–
Lineartronic (stufenloses Automatikgetriebe oder manuell über 6 Stufen schaltbar)	–	–	–	•	•
Permanenter Allradantrieb (Symmetrical AWD)	•	•	•	•	•
Regensensor	–	–	–	–	•
Reifendruck-Kontrollsystem (TPMS)	•	•	•	•	•
Rundum-Aufprallschutz	•	•	•	•	•
Scheibenbremsen, vorne und hinten	•	•	•	•	•
Scheibenbremsen vorne, innenbelüftet	•	•	•	•	•
Servolenkung, elektrisch	•	•	•	•	•
Sicherheitsbremspedal	•	•	•	•	•
Stop & Go-Startautomatik	•	•	•	•	•
Traktionskontrolle	•	•	•	•	•
Wegfahrsperre, elektronisch	•	•	•	•	•

Impreza | Ausstattung

Version/Ausstattungspaket	Impreza 1.6i Trend		Impreza 2.0i Active		Impreza 2.0i Comfort
	5-Gang Schaltung	Lineartronic	6-Gang Schaltung	Lineartronic	Lineartronic
INNENAUSSTATTUNG					
12-Volt-Steckdosen in der Mittelkonsole	•	•	•	•	•
Ablagefach mit Getränkehalter in den Türen	•	•	•	•	•
Audiosystem 6,2"-Display mit CD-Player, 1 USB-Anschluss und 4 Lautsprechern	•	•	•	•	–
Audiosystem 7"-Display mit CD-Player, 2 USB-Anschlüssen und 6 Lautsprechern	–	–	–	–	•
Audiosystem mit Lenkradbedientasten und Spracherkennung ⁵⁾	•	•	•	•	•
Außentemperaturanzeige mit Frostwarner	•	•	•	•	•
AUX-IN-Buchse zum Anschluss einer externen Audioquelle	•	•	•	•	•
Bluetooth®-Schnittstelle ⁶⁾	•	•	•	•	•
Bordcomputer (einfarbiges Informationsdisplay, u. a. Anzeige des Durchschnittsverbrauchs)	•	•	•	•	–
Digitaluhr	•	•	•	•	•
Fahrer-Informationsanzeige zwischen den Cockpit-Rundinstrumenten	–	–	–	–	•
Fahrsitz, höhenverstellbar	•	•	•	•	•
Fensterheber, vorne und hinten elektrisch, mit Zentralsperre	•	•	•	•	•
Freisprecheinrichtung für Mobiltelefone mit Lenkradbedientasten und Spracherkennung ⁵⁾	•	•	•	•	•
Gepäckraumabdeckung, ausziehbar (Rollo)	–	–	•	•	•
Gepäckraumbeleuchtung	•	•	•	•	•
Handschuhfach, beleuchtet	•	•	•	•	•
Heckscheibenheizung	•	•	•	•	•
Innenraumbeleuchtung mit Zeitverzögerung	•	•	•	•	•
Interieurleisten, silber	•	•	•	•	•
ISOFIX-Kindersitzbefestigungen, hinten rechts und links	•	•	•	•	•

Impreza | Ausstattung

Version/Ausstattungspaket	Impreza 1.6i Trend		Impreza 2.0i Active		Impreza 2.0i Comfort
	5-Gang Schaltung	Lineartronic	6-Gang Schaltung	Lineartronic	Lineartronic
INNENAUSSTATTUNG					
Kindersicherung, hinten	•	•	•	•	•
Klimaautomatik	•	•	•	•	–
Klimaautomatik, für Fahrer und Beifahrer getrennt regelbar (2 Zonen)	–	–	–	–	•
Komfortblinker	•	•	•	•	•
Leder-Gangwahlhebel	–	–	–	–	•
Lederlenkrad	–	–	–	–	•
Ledersitze, vorne und hinten	○	○	○	○	○
Lenkrad, höhen- und längsverstellbar	•	•	•	•	•
Leselampen, vorne	•	•	•	•	•
Mittelarmlehne, hinten	–	–	–	–	•
Multifunktionsdisplay, mehrfarbig	–	–	–	–	•
Multifunktionslenkrad	•	•	•	•	•
Reifen-Reparaturset mit Reifendichtmittel und Kompressor	•	•	•	•	•
Rückfahrkamera mit Kamerabild im Radio- oder Navi-Display	–	–	–	–	•
Rücksitzlehnen, asymmetrisch geteilt umklappbar (60/40)	•	•	•	•	•
Schaltwippen am Lenkrad	–	–	–	•	•
Sitzheizung, vorne	•	•	•	•	•
Sonnenblenden mit Kosmetikspiegel für Fahrer und Beifahrer	•	•	•	•	•
Stoffsitze, vorne und hinten	•	•	•	•	•
SUBARU STARLINK-Infotainmentsystem	•	•	•	•	•
Tankklappe mit Fernentriegelungsfunktion	•	•	•	•	•
Tankreserve-Kontrollleuchte	•	•	•	•	•
Türgriffe innen, verchromt	–	–	–	–	•
Zündschloss, beleuchtet	•	•	•	•	•

○ = optional gegen Aufpreis lieferbar; Preis siehe Übersicht "Sonderausstattungen" auf Seite 3

Impreza | Ausstattung

Version/Ausstattungspaket	Impreza 1.6i Trend		Impreza 2.0i Active		Impreza 2.0i Comfort
	5-Gang Schaltung	Lineartronic	6-Gang Schaltung	Lineartronic	Lineartronic
AUSSENAUSSTATTUNG					
Außenspiegel, elektrisch anklappbar	–	–	–	–	•
Außenspiegel, elektrisch beheizbar	•	•	•	•	•
Außenspiegel, elektrisch einstellbar	•	•	•	•	•
Außenspiegel, in Wagenfarbe lackiert	–	–	–	–	•
Außenspiegel mit integriertem LED-Blinker	–	–	–	–	•
Colorverglasung	•	•	•	•	•
Dachantenne	•	•	•	•	•
Dachträger-Aufnahmepunkte	•	•	•	•	•
Frontgrill, silber	•	•	•	•	–
Frontgrill, verchromt	–	–	–	–	•
Frontscheibenwischer-Enteiser	•	•	•	•	•
Frontscheiben-Wisch-/Waschanlage, 3-stufig einstellbar mit Intervallbetrieb	•	•	•	•	–
Frontscheiben-Wisch-/Waschanlage, 3-stufig einstellbar mit Automatikbetrieb	–	–	–	–	•
Halogen-Scheinwerfer mit Nachleucht-Funktion (Ausschaltverzögerung)	•	•	•	•	–
Heckscheiben-Wisch-/Waschanlage, 2-stufig einstellbar mit Intervallbetrieb	•	•	•	•	•
Hochdruck-Scheinwerferreinigungsanlage	–	–	–	–	•
Leichtmetallfelgen, 16-Zoll	–	–	•	•	•
Metallic-/Perleffekt-Lackierung	○	○	○	○	○
Nebelscheinwerfer	–	–	–	–	•
Scheiben hinten, abgedunkelt	–	–	–	–	•
Scheinwerfer-Umrandung, schwarz	–	–	–	–	•
Scheinwerfer-Umrandung, silber	•	•	•	•	–
Stahlfelgen, 15-Zoll	•	•	–	–	–
Stoßstangen, in Wagenfarbe lackiert	•	•	•	•	•
Tagfahrlicht	•	•	•	•	•
Türgriffe außen, in Wagenfarbe lackiert	•	•	•	•	•
Xenon-Scheinwerfer mit Nachleucht-Funktion (Ausschaltverzögerung)	–	–	–	–	•
Zentralverriegelung mit Funkfernbedienung und Aktivierungsbestätigung	•	•	•	•	•

○ = optional gegen Aufpreis lieferbar; Preis siehe Übersicht "Sonderausstattungen" auf Seite 3

Impreza | Lackierung und Polster



Crystal White Pearl ⁷⁾



Ice Silver Metallic



Dark Grey Metallic ⁷⁾



Crystal Black Silica



Venetian Red Pearl ⁷⁾



Quartz Blue Pearl



Dark Blue Pearl ⁷⁾

Stoffpolster
Trend/Active

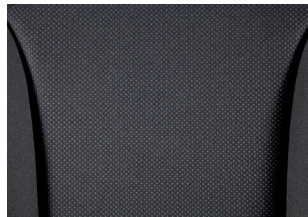

Stoffpolster
Comfort

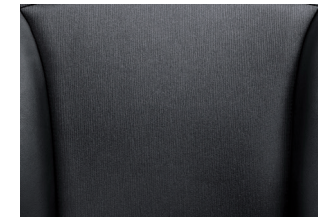

(Beispielabbildung für Design) * Lederfarben und weitere Individualisierungsmöglichkeiten entnehmen Sie bitte unserer Broschüre "SUBARU EXKLUSIV" Leder.

Das „Rundum-Sorglos-Paket“.

Alle Modelle der Marke Subaru werden mit höchstmöglicher Recyclingfähigkeit konzipiert und die Fahrzeugteile bei minimaler Umweltbelastung produziert. Mit der Fünffach-Garantie* bietet Subaru ein umfassendes Paket für jeden neuen Impreza: 5 Jahre Garantie* bis 160.000 km, 12 Jahre Garantie gegen Durchrostung, 3 Jahre Garantie gegen Oberflächenkorrosion und 2 Jahre Garantie* auf Original-Ersatzteile und Zubehör. Der Subaru Euro-Service „Assistance“ begleitet Sie rund um die Uhr in Europa. Diesen Schutzbrief erhalten Sie automatisch mit jedem neuen Subaru. Er gilt analog zur 5-Jahres-Garantie* und bürgt im Falle einer Panne bzw. eines Unfalls gemäß den Bedingungen des Subaru Euro-Service „Assistance“ für Pannenhilfe bzw. Abschleppen, Mietwagen, Übernachtung, Rücktransport für Fahrzeuginsassen und Fahrzeug, Unfallbergung sowie Beschaffung von Ersatzteilen. Über 400 Subaru Partner in Deutschland sorgen für reibungslosen Service inklusive Übernacht-Ersatzteil-Dienst. Hochqualifizierte Fachleute gewährleisten optimale Service-Qualität. Dort erfahren Sie auch alles über die günstigen Leasing- und Finanzierungsmöglichkeiten von Subaru.



**SUBARU
BANK**
Niederlassung der FFS Bank GmbH

FFS GROUP
BANK LEASING VERSICHERUNG

Dies ist eine Information der SUBARU Deutschland GmbH. Alle Informationen in dieser Broschüre beziehen sich auf das Modelljahr 2016. Die Preise verstehen sich als unverbindliche Preisempfehlung des Importeurs in Euro inkl. 19% MwSt. (sofern gesetzlich vorgeschrieben), zzgl. Überführungskosten. Diese Preisliste ist ab Januar 2016 gültig. Ausrüstung und technische Daten der Subaru Modelle können jederzeit und ohne Ankündigung geändert werden. Farbabweichungen sind drucktechnisch bedingt. Druckfehler und Irrtümer vorbehalten. Abbildungen enthalten zum Teil Sonderausstattungen.

*Die gesetzlichen Rechte des Käufers bleiben daneben uneingeschränkt bestehen.