

Outback AWD

Preise
Technische Daten
Ausstattung

gültig ab
November 2001



 **SUBARU**

02

Preise

Outback AWD



	<i>Leistung kW(PS)</i>	<i>Getriebe</i>	<i>Hubraum</i>	<i>Preis (DM)</i>	<i>Preis (€)</i>
Outback 2,5	115/156	5-Gang	2457	55.574,91	28.415,00
Outback 2,5	115/156	Automatik	2457	58.078,37	29.695,00
Outback 2,5 GX	115/156	5-Gang	2457	81.569,53	31.480,00
Outback 2,5 GX	115/156	Automatik	2457	66.576,45	34.040,00
Outback H6-3.0	154/209	Automatik	3000	75.671,06	38.690,00

Alle Preise verstehen sich als unverbindliche Preisempfehlung inkl. MwSt., zuzüglich Überführungskosten, inkl. Unterbodenschutz und Hohlraumversiegelung.

03

Ausstattung

Outback AWD

	2,5 5-Gang	2,5 Automatik	2,5 GX 5-Gang	2,5 GX Automatik	H6-3.0 Automatik
Technik/Sicherheit					
3-Punkt-Sicherheitsgurte und Kopfstützen für alle fünf Passagiere	●	●	●	●	●
4-Gang-Automatik-Getriebe	—	●	—	●	●
Antiblockiersystem (ABS)	●	●	●	●	●
Elektronische Wegfahrsperre	●	●	●	●	●
Fahrdynamikregelung „VDC“ (Vehicle Dynamics Control)	—	—	—	●	●
Fahrer- und Beifahrer Airbag	●	●	●	●	●
Fahrer- und Beifahrer Seitenairbag	●	●	●	●	●
Getriebeuntersetzung „Dual-Range“ (2 x 5 Gänge)	●	—	●	—	—
Gurtstraffer	●	●	●	●	●
Leichtmetallfelgen	●	●	●	●	●
Niveauregulierung (Hinterachse)	—	—	●	●	●
Permanenter Allradantrieb (AWD)	●	●	●	●	●
Rückrollsperrung „Hill-Holder“	●	—	●	—	—
Rundum-Aufprallschutz	●	●	●	●	●
Scheibenbremsen vorne und hinten (vorne innenbelüftet)	●	●	●	●	●
Servolenkung	●	●	●	●	●
Sicherheitsgurte vorne höhenverstellbar	●	●	●	●	●
Tempomatik	—	—	●	●	●
Innenausstattung					
6 Lautsprecher	●	●	●	●	●
12-Volt Anschluß im Gepäckraum	●	●	●	●	●
Außentemperaturanzeige	●	●	●	●	●
Befestigungsösen im Gepäckraum	●	●	●	●	●
Digitaluhr	●	●	●	●	●
Fahrersitz elektrisch verstellbar	—	—	—	—	●
Fahrersitz höhenverstellbar	●	●	●	●	●
Fensterheber vorne und hinten elektrisch	●	●	●	●	●
Glashubdach und Glasschiebedach elektrisch	—	—	●	●	●
Getränkehalter	●	●	●	●	●
Handschuhfach abschliessbar, beleuchtet	●	●	●	●	●
Holzdekor (braun)	—	—	—	—	●
Holzdekor (Nigra-Ebenholz)	●	●	●	●	—
Innenraumbeleuchtung mit Zeitverzögerung	●	●	●	●	●
Kindersicherung hinten	●	●	●	●	●
Klimaautomatik (FCKW-frei)	●	●	●	●	●
Lade-/Kofferraumbeleuchtung	●	●	●	●	●
Laderaumabdeckung	●	●	●	●	●
Leder-Handbremshebel	—	—	●	●	●
Leder-Ausstattung (Sitzbezüge, Kopfstützen und Türseitenverkleidung)	—	—	●	●	●
Lederschaltknopf	—	—	●	●	●
Leder-/Holzlenkrad	—	—	●	●	●
Leder-/Sportlenkrad	●	●	●	●	—
Lenkrad höhenverstellbar	●	●	●	●	●
Lendenwirbelstütze	●	●	●	●	●
Leselampen	●	●	●	●	●
Make-Up-Spiegel beleuchtet	●	●	●	●	●
Multibox im Laderaumboden	●	●	●	●	●
Radiovorbereitung	●	●	●	●	●
Reserverad, vollwertig	●	●	●	●	●
Rücksitzbank geteilt umklappbar	●	●	●	●	●
Rücksitzlehne asymmetrisch geteilt umklappbar (3:2)	●	●	●	●	●
Scheibenwischintervall (vorne) einstellbar	●	●	●	●	●
Sitze vorne elektrisch beheizbar	—	—	●	●	●
Sitzpolster Stoff-/Ecsaine® (schwarz)	●	●	—	—	—
Stereo-CD-/Cassettenradio	—	—	—	—	●
Tankklappe mit Fernverriegelung	●	●	●	●	●
Außenausstattung					
Außenspiegel elektrisch einstellbar und beheizbar	●	●	●	●	●
Colorverglasung	●	●	●	●	●
Dachreling	●	●	●	●	●
Halogenscheinwerfer, Klarglas	●	●	●	●	●
Heckscheibenheizung	●	●	●	●	●
Heckscheiben-Wisch-/Waschanlage mit Intervall	●	●	●	●	●
Metallic-/Perl-Effekt-Lackierung (DM 704,10/€ 360,00)	○	○	○	○	●
Nebelscheinwerfer	●	●	●	●	●
Scheibenantenne	●	●	●	●	●
Scheibenwischer-Enteiser (vorne)	—	—	●	●	●
Zentralverriegelung mit Funkfernbedienung und Aktivierungsbestätigung	●	●	●	●	●

● serienmäßig ○ optional gegen Aufpreis erhältlich — nicht im Lieferprogramm erhältlich

		Outback AWD	
		2,5 5-Gang	2,5 5-Gang
4 Zylinder-Leichtmetall-Boxermotor, 16 V, flüssigkeitsgekühlt		●	●
6 Zylinder-Leichtmetall-Boxermotor, 24 V, flüssigkeitsgekühlt		—	—
Microprozessorgesteuertes Motormanagement		●	●
Multipoint-Kraftstoffeinspritzung (MPFI)		●	●
Schubabschaltung		●	●
Abgasnorm		Euro 3	Euro 3
Hubraum	ccm	2457	2457
Leistung	kW/min	115/5600	115/5600
Maximales Drehmoment	Nm/min ⁻¹	223/3600	223/3600
Bohrung/Hub	mm	99,5 x 79	99,5 x 79
Verdichtungsverhältnis		10,0 : 1	10,0 : 1
Höchstgeschwindigkeit	km/h	197	195
Beschleunigung 0-100 km/h	sec	9,5	10,6
Leergewicht (ohne Fahrer)	kg	1505	1520
Zuladung	kg	475	460
Anhängelast, gebremst bei 12% Steigung	kg	1800	1800
Dachlast	kg	100	100
Bereifung		215/60 R 16	215/60 R 16
Felgenreöße		6,5JJ x 16	6,5JJ x 16
Wendekreis	m	11,2	11,2
Vollwertiges Reserverad		●	●
Tankinhalt	Liter	64	64
Bodenfreiheit	mm	190	190
Gepäckraum, bis zu*	Liter (VDA)	528/1646	528/1646
Kraftstoffverbrauch Super bleifrei (95 ROZ) nach RREG 99/100			
städtische Bedingungen	l/100 km	13,0	13,3
außerstädtische Bedingungen	l/100 km	7,5	7,9
insgesamt	l/100 km	9,5	9,9
CO ₂ -Emission	g/km	226	235

* bei umgeklappter Rückbank/bis Dachunterkante
 ● serienmäßig — nicht im Lieferprogramm erhältlich

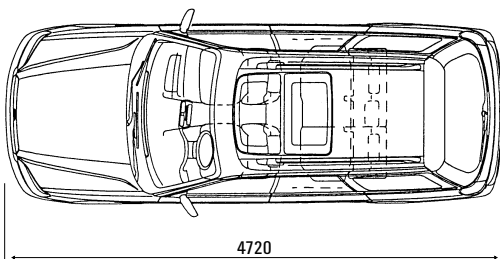
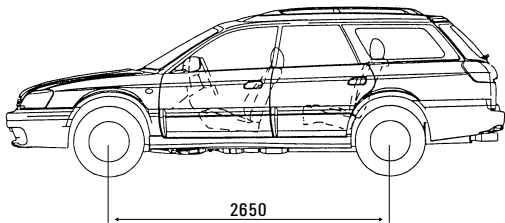

Outback AWD

Angaben in mm

> Motorkraft fließt
ohne Umlenkung

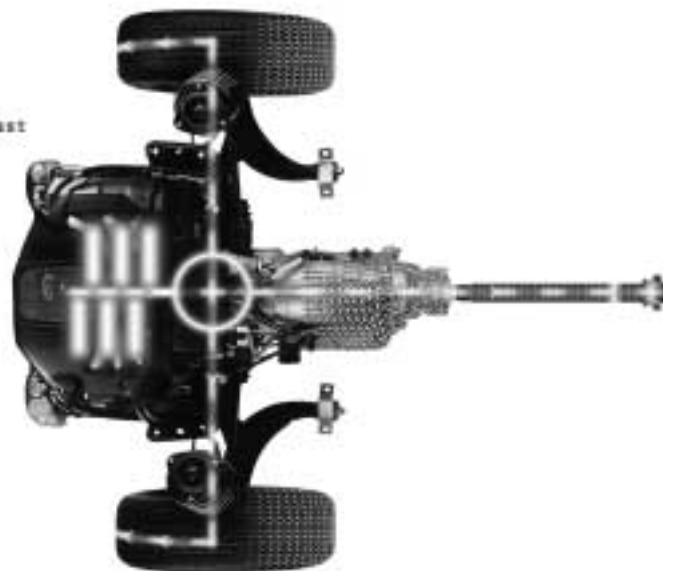

> Gleichgewichtsverteilt

		Outback AWD		
		2,5 GX 5-Gang	2,5 GX Automatik	H6-3.0 Automatik
4 Zylinder-Leichtmetall-Boxermotor, 16 V, flüssigkeitsgekühlt		●	●	●
6 Zylinder-Leichtmetall-Boxermotor, 24 V, flüssigkeitsgekühlt		—	—	●
Microprozessorgesteuertes Motormanagement		●	●	●
Multipoint-Kraftstoffeinspritzung (MPFI)		●	●	●
Schubabschaltung		●	●	●
Abgasnorm		Euro 3	Euro 3	Euro 3
Hubraum	ccm	2457	2457	3000
Leistung	kW/min	115/5600	115/5600	154/6000
Maximales Drehmoment	Nm/min ⁻¹	223/3600	223/3600	282/4400
Bohrung/Hub	mm	99,5 x 79	99,5 x 79	89,2 x 80
Verdichtungsverhältnis		10,0 : 1	10,0 : 1	10,7 : 1
Höchstgeschwindigkeit	km/h	197	195	210
Beschleunigung 0-100 km/h	sec	9,5	10,6	8,9
Leergewicht (ohne Fahrer)	kg	1505	1520	1610
Zuladung	kg	475	460	475
Anhängelast, gebremst bei 12% Steigung	kg	1800	1800	1800
Dachlast	kg	100	100	100
Bereifung		215/60 R 16	215/60 R 16	215/60 R 16
Felgenreöße		6,5JJ x 16	6,5JJ x 16	6,5JJ x 16
Wendekreis	m	11,2	11,2	11,2
Vollwertiges Reserverad		●	●	●
Tankinhalt	Liter	64	64	64
Bodenfreiheit	mm	190	190	200
Gepäckraum, bis zu*	Liter (VDA)	528/1646	528/1646	528/1646
Kraftstoffverbrauch Super bleifrei (95 ROZ) nach RREG 99/100				
städtische Bedingungen	l/100 km	13,0	13,3	15,3
außerstädtische Bedingungen	l/100 km	7,5	7,9	7,8
insgesamt	l/100 km	9,5	9,9	10,5
CO ₂ -Emission	g/km	226	235	248

* bei umgeklappter Rückbank/bis Dachunterkante
 ● serienmäßig — nicht im Lieferprogramm erhältlich



> Maximale Traktion
 dank Fahrwerksbalance

teilung zu beiden Seiten

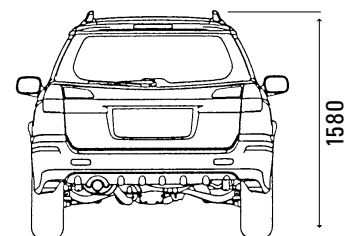
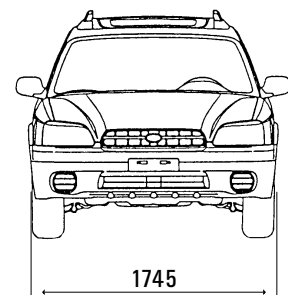

Einzigartig für Allrad-PKW:

Die Fünffach-Garantie von Subaru. Subaru bietet Ihnen jetzt als einziger Hersteller von Allrad-Pkw dieses umfassende Garantie-Paket. Es gibt Ihnen ein Plus an Sicherheit rund um Ihren Subaru: vom Lack über die Technik bis hin zu Ersatzteilen und Zubehör.

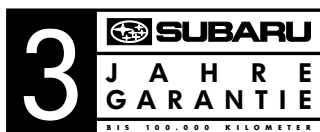

- **3 JAHRE GARANTIE BIS 100.000 KM**
- **5 JAHRE ALLRAD-GARANTIE ODER BIS ZU 120.000 KM AUF ALLRADKRAFT ÜBERTRAGENDE TEILE**
- **6 JAHRE GARANTIE GEGEN DURCHROSTUNG**
- **3 JAHRE GARANTIE GEGEN OBERFLÄCHENKORROSION**
- **1 JAHR GARANTIE AUF ORIGINALERSATZ-TEILE UND ZUBEHÖR**

Der europaweite Schutzbrief!

Wenn Sie mit Ihrem neuen Subaru in Europa reisen oder Ferien machen – der Subaru Euro-Service „Assistance“ begleitet Sie 24 Stunden rund um die Uhr auf den Straßen in Europa. Diesen Schutzbrief erhalten Sie automatisch mit jedem Subaru Modell – er gilt analog zur „3-Jahre-Garantie“ und bürgt im Fall einer Panne für folgende Leistungen:

- **ABSCHLEPPEN**
- **LEIHWAGENGEBÜHR**
- **ÜBERNACHTUNG**
- **BESORGEN VON ERSATZTEILEN**
- **RÜCKTRANSPORT FÜR FAHRZEUGINSASSEN UND FAHRZEUG**

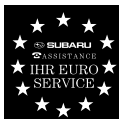

Wir sind überall für Sie da.

Rund 350 Subaru Partner in Deutschland sorgen für reibungslosen Service und jederzeit verfügbare Ersatzteile. Hochqualifizierte Fachleute gewährleisten in Verbindung mit modernst ausgestatteten Werkstätten eine optimale Service-Qualität. Und Sie erfahren hier auch alles über die günstigen Leasing- und Finanzierungsmöglichkeiten.

Dies ist eine Information der SUBARU Deutschland GmbH. Mit Erscheinen dieser Broschüre verlieren alle vorhergehenden Informationen ihre Gültigkeit. Alle Preise verstehen sich als unverbindliche Preisempfehlung inkl. MwSt., zuzügl. Überführungskosten, inkl. Unterbodenschutz und Hohlraumversiegelung. Druckfehler, Irrtümer und Änderungen bei den Angaben, insbes. über technische Daten und Ausrüstung, bleiben vorbehalten.



 **SUBARU**
Active Driving, Active Safety

SUBARU Deutschland GmbH · 61167 Friedberg/Hessen · Telefon 0 60 31/60 60 · www.subaru.de