



# FORESTER

## e-BOXER

Ergänzung zur Betriebsanleitung für das  
SUBARU Infotainment-System



**SUBARU**

Forester e-BOXER 2.0ie:  
Energieverbrauch (l/100 km) kombiniert: 8,1;  
CO<sub>2</sub>-Emission (g/km) kombiniert: 183;  
CO<sub>2</sub>-Klasse: G.

# Vorwort

---

Dieser Zusatz enthält Beschreibungen und Anweisungen zur ordnungsgemäßen Bedienung der folgenden Systeme.

- Navigationssystem
- Audio- und Videosystem
- Freisprechanlage
- APPS

Wenn Ihr Fahrzeug über eines der oben genannten Systeme verfügt, gehen Sie den Inhalt dieses Zusatzes sorgfältig durch.

Wenn die Eigentumsrechte dieses Fahrzeugs auf eine andere Person übertragen werden, stellen Sie sicher, dass sich dieser Zusatz mit der Betriebsanleitung im Fahrzeug befindet.

Alle in dieser Ergänzung zur Betriebsanleitung enthaltenen Informationen, Spezifikationen und Abbildungen entsprechen dem neuesten Stand zum Zeitpunkt der Drucklegung. Die SUBARU CORPORATION behält sich das Recht vor, die Spezifikationen und das Design jederzeit und ohne Vorankündigung zu ändern, ohne damit irgendwelche Verpflichtungen einzugehen, die gleichen oder ähnliche Änderungen in bereits verkauften Fahrzeugen vornehmen zu müssen.

Dieser Zusatz zur Betriebsanleitung gilt für alle Modelle und beschreibt alle Geräte, einschließlich werkseitig eingebaute Optionen. Daher können einige Informationen enthalten sein, die Geräte betreffen, die nicht in Ihrem Fahrzeug vorhanden sind.

Beachten Sie bitte, dass die Inhalte dieser Ergänzung zur Betriebsanleitung vom tatsächlichen System abweichen können. Das kann beispielsweise nach einer Aktualisierung der Systemsoftware oder nach Änderungen an den technischen Daten der Fall sein.

Siehe S.14 zu Einzelheiten bezüglich der einzelnen Modelle.



SUBARU STARLINK ist das „interne Verbindungssystem“, das in ausgewählten Fahrzeugen von Subaru verfügbar ist.

SUBARU CORPORATION, TOKYO, JAPAN

„SUBARU“ und das Sechs-Sterne-Logo sind eingetragene Marken der SUBARU CORPORATION.

©Copyright 2025, SUBARU CORPORATION

# INHALTSVERZEICHNIS

**1** Kurzanleitung

**2** Grundfunktionen

**3** Einstellungen

**4** Telefon

**5** Apps

**6** Audio

**7** Navigationssystem (Falls vorhanden)

**8** Spracherkennungssystem

**9** Anhang/Was Tun, Wenn .../Index

· Systemarten... 14 · Dual 7,0-Zoll-Displaysystem... 15 · 11,6-Zoll-Displaysystem/11,6-Zoll-Display Mit Navigationssystem... 37	<b>13</b>
· Grundlegende Informationen Vor Dem Betrieb... 64	<b>63</b>
· Erstmaliges Anmelden Eines Bluetooth-Telefons/-Geräts... 76 · Anmelden Eines Bluetooth-Telefons/-Geräts... 80 · Telefoneinstellungen... 79 · Einstellen Der Fahrerprofile... 88 · Allgemeine Einstellungen... 91 · Klangeinstellungen... 99 · Radioeinstellungen... 100	<b>75</b>
· Anrufen Mit Dem Bluetooth-Telefon... 108 · Anrufe Mit Dem Bluetooth-Telefon Entgegennehmen... 111 · Telefonieren Mit Dem Bluetooth-Telefon... 112 · Nachrichtenfunktion Des Bluetooth-Telefons*... 115	<b>103</b>
· Apple CarPlay... 125 · Android Auto... 130	<b>121</b>
· Grundlegender Betrieb... 136 · Radiobetrieb... 143 · Medienbetrieb... 150 · Fernbedienung Des Audio-/Videosystems... 167	<b>135</b>
· SUBARU-Karten-Update... 176 · Kartenbildschirm... 179 · Hauptmenübildschirm... 186 · Routenführung... 195 · Einrichtung... 203	<b>175</b>
· Bedienung Des Spracherkennungssystems... 210	<b>209</b>
· Problembehandlung... 227 · Index... 238	<b>217</b>

\*: Diese Funktion ist in manchen Ländern/Gegenden nicht verfügbar.

**EINLEITUNG****EINLEITUNG**

Die unten beschriebenen Symbole finden sich sowohl in dieser Betriebsanleitung als auch auf dem Gerät selbst und sollen für die korrekte und sichere Verwendung desselben und die Vermeidung von Verletzungen sowie Sachschäden sorgen. Sorgen Sie dafür, dass Sie die Bedeutung dieser Symbole vor dem weiteren Lesen dieser Anleitung verstehen.

**ZUERST LESEN**

Wir empfehlen, bis zur Stabilisierung der Positionierung zu warten, bevor Sie losfahren.

Wenn Sie bei nicht abgeschlossener Positionierung losfahren, kann die angezeigte Position von der tatsächlichen Fahrzeugposition abweichen.

Die in dieser Anleitung dargestellten Bildschirme können von den tatsächlichen Bildschirmen je nach Datentyp und je nach Erstellungsdatum der Kartendaten abweichen.

Wenn Karten erstellt werden, werden Landvermessungen durchgeführt sowie Informationen über Straßenverbesserungen und -wiederöffnungen gesammelt, um so genaue Informationen wie möglich bieten zu können. Nichtsdestoweniger können jederzeit Veränderungen an Straßen, Ortsnamen und Einrichtungen vorgenommen werden. Daher können wir nicht dafür garantieren, dass die Kartendaten hinsichtlich Straßenpositionen, -konfigurationen und -namen bzw. Einrichtungsnamen keine Fehler aufweisen.

In dieser Anleitung enthaltene, bei dem Gerät zu beachtende Informationen sowie nützliche Informationen werden wie folgt angezeigt.

### **WARNUNG**

- Dieses Zeichen weist auf eine Situation hin, bei der falsche Handhabung durch Missachtung schriftlicher Informationen zu Tod oder schwerer Verletzung führen kann.

### **ACHTUNG**

- Dieses Zeichen weist auf eine Situation hin, bei der falsche Handhabung durch Missachtung schriftlicher Informationen zu Verletzung oder Sachschaden führen kann.

### **HINWEIS**

- Beschreibt nützliche Informationen für den Benutzer.

## **ABBILDUNGSSYMBOLE**

### **Sicherheitssymbol**



Das Kreissymbol mit einem Schrägstrich bedeutet „Nicht“, „Unterlassen Sie dies“ oder „Vermeiden Sie dies“.

### **Pfeile, die Vorgänge anzeigen**



➔ Zeigt die Vorgehensweise (Auswählen, Drehen usw.), mit der die Schalter und andere Vorrichtungen betätigt werden.

## VORSICHTSMASSNAHMEN BEI DER BENUTZUNG

### WARNUNG

- Das Hauptgerät erfordert eine Energieversorgung von 12 V DC. Das Hauptgerät darf nicht in ein Fahrzeug eingebaut werden, das nicht über ein 12-V-Energiesystem mit einer masseverbundenen Minuseite verfügt. Ein anderer als der vorgesehene Einbau kann schweren Schaden am Hauptgerät anrichten sowie einen Stromschlag auslösen und Verletzungen der bedienenden Personen verursachen.
  - Selbst bei Verwendung der Routenführung des Navigationssystems müssen unbedingt die geltenden Verkehrsregeln eingehalten werden. Wenn Sie beim Fahren ausschließlich der Routenführung des Navigationssystems folgen, verstoßen Sie möglicherweise gegen geltende Verkehrsregeln und können einen Verkehrsunfall verursachen.
  - Aus Sicherheitsgründen sollte der/die Fahrer/in das Navigationssystem nicht während der Fahrt bedienen. Die Bedienung des Navigationssystems während der Fahrt kann zu unbeabsichtigter Lenkradbetätigung oder zur Verursachung eines Unfalls führen. Halten Sie das Fahrzeug an, bevor Sie das Navigationssystem bedienen. Schauen Sie während der Fahrt aus Sicherheitsgründen nicht auf den Bildschirm (ETC). Unaufmerksamkeit gegenüber den Straßenbedingungen kann zu einem Unfall führen.
  - Während der Fahrt sollte der/die Fahrer/in keine Bedienvorgänge wie z. B. eine Lautstärkeeinstellung vornehmen. Unaufmerksamkeit gegenüber den Straßenbedingungen kann zu einem Unfall führen. Halten Sie deshalb unbedingt das Fahrzeug an einem sicheren Ort an, bevor Sie die jeweilige Betätigung vornehmen.
- Während der Fahrt sollte der/die Fahrer/in keine Betätigungen wie das Hinzufügen eines Orts oder das Einstellen des Speichers vornehmen. Unaufmerksamkeit gegenüber den Straßenbedingungen kann zu einem Unfall führen. Halten Sie deshalb unbedingt das Fahrzeug an einem sicheren Ort an, bevor Sie die jeweilige Betätigung vornehmen.
  - Halten Sie das Fahrzeug vor dem Ansehen eines Videos unbedingt an einem sicheren Ort an und betätigen Sie die Feststellbremse. Um die Sicherheit zu gewährleisten, werden Videos während der Fahrt nicht wiedergegeben.
  - Um die Sicherheit zu gewährleisten, während der Fahrt kein Mobiltelefon bedienen.
  - Zerlegen oder verändern Sie das Gerät nicht. Andernfalls kann es zu einem Unfall, einem Feuer oder einem Stromschlag kommen.
  - Lassen Sie kein Wasser oder Fremdkörper in Innenteile des Geräts gelangen. Andernfalls kann es zu Rauch, einem Feuer oder einem Stromschlag kommen.
  - Verwenden Sie das Gerät nicht bei Störungen, z. B. wenn der Bildschirm nicht leuchtet oder kein Ton zu hören ist. Andernfalls kann es zu einem Unfall, einem Feuer oder einem Stromschlag kommen.
  - Tauschen Sie Sicherungen stets gegen solche der gleichen Kapazität (Amperezahl) aus. Das Verwenden einer Sicherung mit einer höheren Amperezahl kann zu einem Feuer führen.
  - Wenn ein Fremdkörper oder Wasser in das Gerät gelangt, können Rauch oder ein auffälliger Geruch austreten. Wenn dies eintritt, brechen Sie die Benutzung des Geräts sofort ab und wenden Sie sich an Ihren SUBARU-Händler. Es können ein Unfall, ein Feuer oder ein Stromschlag auftreten, wenn Sie das Gerät unter diesen Bedingungen weiter benutzen.
  - Berühren Sie bei Gewitter nicht die Antennenleitung oder das Gerät. Blitze können einen elektrischen Schlag verursachen.

- Parken oder halten Sie das Fahrzeug zur Nutzung des Geräts nicht an Orten an, wo dies verboten ist.
- Wenn direkte Sonneneinstrahlung auf das Fahrzeug trifft, kann das Gerät Licht reflektieren. Seien Sie während der Fahrt vorsichtig.
- Verwenden Sie niemals Kopfhörer während der Fahrt. Das Fahren ohne in der Lage zu sein, Geräusche von außerhalb des Fahrzeugs wahrzunehmen, kann zu einem Verkehrsunfall führen.

## ACHTUNG

- Obwohl das Gerät benutzt werden kann, wenn der Zündschalter auf „ACC“ oder „ON“ steht, sollten Sie zum Schonen der Batterie erst den Motor anlassen, bevor Sie das Gerät benutzen.
- Benutzen Sie das Gerät nicht an einem anderen Ort als im Fahrzeug. Andernfalls kann es zu einem Stromschlag bzw. zu einer Verletzung kommen.
- Halten Sie die Lautstärke während der Fahrt so niedrig, dass Sie Geräusche von außerhalb wahrnehmen können. Das Fahren ohne in der Lage zu sein, Geräusche von außerhalb des Fahrzeugs wahrzunehmen, kann zu einem Unfall führen.
- Beim Einschalten der Energieversorgung darauf achten, dass die Lautstärke nicht zu hoch eingestellt ist. Wenn beim Einschalten der Energieversorgung ein lautes Geräusch ertönt, kann es zu einer Gehörschädigung kommen.
- Üben Sie keine Kraft auf das Display aus. Andernfalls kann es zu einer Fehlfunktion kommen.
- Berühren Sie nicht die heißen Teile des Geräts. Die heißen Teile können Verbrennungen verursachen.
- Benutzen Sie das Gerät nicht, wenn eine Unregelmäßigkeit, z. B. ein Tonabbruch oder eine Verzerrung, auftritt. Andernfalls kann es zu einem Feuer kommen.

- Die Benutzung des Geräts bei extrem hoher oder niedriger Temperatur kann zu Fehlfunktionen führen. So kann die Temperatur im Inneren des Fahrzeugs im Sommer oft auf einen hohen Wert ansteigen. Kühlen Sie das Fahrzeug z. B. durch Öffnen eines Fensters, bevor Sie das Gerät benutzen.
- Achten Sie darauf, dass kein Metall oder Wasser in das Gerät gelangt oder das Gerät einem starken Stoß ausgesetzt wird, da andernfalls Fehlfunktionen auftreten können.
- Die Berührungstasten auf dem Anzeigebildschirm können nicht korrekt funktionieren, wenn es in ihnen zu Kondensation kommt. Wenn dies auftritt, versuchen Sie nicht, die Schalter zu betätigen, bevor der Beschlag verschwunden ist.
- Wenn Saft oder ähnliche Flüssigkeit auf dem Display verschüttet wird, wischen Sie sie sofort ab. Andernfalls kann es zu einer Fehlfunktion des Geräts kommen.
- Auf dem Bildschirm sammeln sich leicht Fingerabdrücke und Staub. Er sollte daher gelegentlich gesäubert werden. Schalten Sie beim Säubern die Energieversorgung aus und wischen Sie den Bildschirm mit einem weichen, trockenen Tuch ab. Zum Entfernen von Schmutz weichen Sie ein weiches Tuch in einen neutralen Reiniger ein und wringen Sie es gut aus, bevor Sie mit ihm den Schmutz entfernen. Verwenden Sie keinen nassen Scheuerlappen, keine organischen Lösungsmittel (Benzol, Ethanol, Verdüner usw.), keine Säuren oder Basen. Die Verwendung solcher Mittel führt zu einer Schädigung des Bildschirms. Setzen Sie außerdem den Bildschirm keinen Stößen aus und reiben Sie nicht mit harten Gegenständen an ihm.

## HINWEIS

- SUBARU CORPORATION trägt keine Verantwortung für Schäden, die dem Käufer oder Dritten widerfahren und auf die Nutzung der Kartendaten zurückzuführen sind.
- Wir bieten weder Ersatz noch Rückerstattung für mögliche Fehler in den Kartendaten bzw. ihrer Anzeige, wie z. B. Schreibfehler, Auslassungen oder falsch ausgerichtete Positionen.
- SUBARU CORPORATION übernimmt keine Garantie für die Eignung der in den Kartendaten enthaltenen Funktionen für die jeweiligen Ziele des Käufers.
- Funktionen, die während der Fahrt nicht bedient werden können, weisen während der Fahrt abgeschwächte Farben auf und ihre Bedienung ist deaktiviert. Das Berühren eines deaktivierten Schalters kann die Anzeige einer Nachricht über eine untersagte Funktion auf dem Bildschirm auslösen.
- Wenn Sie das Gerät zum ersten Mal nach dem Kauf oder nachdem die Batterie eine längere Zeit ausgebaut war benutzen, wird die aktuelle Position möglicherweise nicht richtig angezeigt. Warten Sie eine kurze Zeit, bis die GPS-Positionierung die angezeigte Position korrigiert.
- Dieses Gerät ist eine präzisionstechnische Vorrichtung. Aufgezeichnete Daten können aufgrund von statischer Elektrizität, Elektroräuschen, Vibration oder anderen Einflüssen verloren gehen. Um das Gerät vor Datenverlust zu schützen, empfehlen wir, einen separaten Datensatz, den Sie nach dem Kauf anfertigen, aufzubewahren.
- Die Funktion des Bildschirms kann durch nahes elektrisches Gerät, das starkes Elektroräuschen erzeugt, beeinträchtigt bzw. gestört werden. In solch einem Fall muss das elektrische Gerät ferngehalten werden bzw. seine Verwendung eingestellt werden.
- Das Display erscheint bei niedriger Temperatur oder direkt nach dem Anlassen des Motors heller. Dies ist eine Eigenschaft der LED-Elemente und stellt keine Störung dar. Die ursprüngliche Helligkeit des Displays wird wieder hergestellt, wenn sich der Fahrgastraum aufgewärmt hat.

## HINWEIS

- Wenn Sie den Bildschirm durch polarisiertes Material, wie z. B. polarisierte Sonnenbrillen, betrachten, kann der Bildschirm dunkel wirken oder nur schwer zu erkennen sein. Schauen Sie in diesem Fall aus anderen Winkeln auf den Bildschirm, justieren Sie die Bildschirmeinstellungen auf dem Bildschirm Allgemeine Einstellungen oder nehmen Sie die Sonnenbrille ab.
- Es kann schwierig sein, den Bildschirm zu erkennen, wenn das Display der Sonneneinstrahlung aus bestimmten Winkeln ausgesetzt ist.
- Der LCD-Bildschirm funktioniert möglicherweise nicht korrekt, wenn er mit einer Schutzfolie bedeckt ist. Bringen Sie keine Schutzfolie an.
- Das Bildschirm-Tastfeld funktioniert möglicherweise nicht korrekt oder reagiert nicht, wenn es nicht mit Fingern bedient wird (mit Fingernägeln, Handschuhen, Stiften, usw.)
- Wenn das System unerwartet funktioniert, z. B. wenn ein anderer als der ausgewählte Bereich betätigt wird, oder keine Reaktion bei Berührung erfolgt, besteht die Möglichkeit, dass zwischen einem weiteren Finger oder einem Teil der Hand und mit dem Display ein Kontakt besteht.
- Kratzer sind auf dem Tastfeld des Systems leicht sichtbar. Es sollte daher vorsichtig behandelt werden.
- Wenn im Fahrzeug ein Gerät installiert ist, das die drahtlose Kommunikation nutzt, kann dies unter Umständen zu Störungen bei bestimmten Bluetooth nutzenden Funktionen, dem Rundfunkempfänger, dem Navigationssystem und dergleichen führen.

## VERKAUF ODER ENTSORGUNG DES FAHRZEUGS

Die im System registrierten Informationen können personenbezogene Daten enthalten. Wenn Sie das Fahrzeug freigeben, müssen Sie das System initialisieren.

**Factory Data Reset** (Zurücksetzen auf Werkseinstellungen):  
→S.91)

Allerdings werden die personenbezogenen Daten eventuell nicht vollständig durch die Benutzerinitialisierung gelöscht. Um personenbezogene Daten vollständig zu löschen, wenden Sie sich an Ihren SUBARU-Händler.

## SICHERHEITSHINWEIS (nur 11,6-Zoll-Displaysystem/Dual 7,0-Zoll-Displaysystem)



Um dieses System so sicher wie möglich zu benutzen, befolgen Sie die unten aufgeführten Sicherheitshinweise.

Verwenden Sie keine Funktion dieses Systems auf eine Weise, die Sie vom sicheren Fahren ablenken könnte. Während der Fahrt sollte immer der sichere Betrieb des Fahrzeugs die höchste Priorität haben. Beachten Sie alle Verkehrsvorschriften, während Sie fahren.

Bevor Sie das System erstmals verwenden, machen Sie sich gründlich mit der Bedienung vertraut. Lesen Sie die gesamte Anleitung, um sicherzustellen, dass Sie das System verstehen. Erlauben Sie anderen Personen die Benutzung dieses Systems nur, wenn sie die Anweisungen in dieser Anleitung gelesen und verstanden haben.

Aus Sicherheitsgründen stehen bestimmte Funktionen während der Fahrt möglicherweise nicht zur Verfügung. Nicht verfügbare Bildschirmstasten sind abgedunkelt.

## **! WARNUNG**

- Aus Sicherheitsgründen sollte der/die Fahrer/in das System nicht während der Fahrt bedienen. Mangelhafte Aufmerksamkeit auf Straße und Verkehr kann zu einem Unfall führen.

## **SICHERHEITSHINWEIS (nur 11,6-Zoll-Display mit Navigationssystem)**



Um dieses System so sicher wie möglich zu benutzen, befolgen Sie die unten aufgeführten Sicherheitshinweise.

Dieses System soll Ihnen helfen, Ihren Zielort zu erreichen. Voraussetzung dafür ist eine ordnungsgemäße Benutzung. Sie als Fahrer sind für den sicheren Betrieb Ihres Fahrzeugs und für die Sicherheit Ihrer Fahrgäste verantwortlich.

Verwenden Sie keine Funktion dieses Systems auf eine Weise, die Sie vom sicheren Fahren ablenken könnte. Während der Fahrt sollte immer der sichere Betrieb des Fahrzeugs die höchste Priorität haben. Beachten Sie alle Verkehrsvorschriften, während Sie fahren.

Bevor Sie das System erstmals verwenden, machen Sie sich gründlich mit der Bedienung vertraut. Lesen Sie die gesamte Anleitung, um sicherzustellen, dass Sie das System verstehen. Erlauben Sie anderen Personen die Benutzung dieses Systems nur, wenn sie die Anweisungen in dieser Anleitung gelesen und verstanden haben.

Aus Sicherheitsgründen stehen bestimmte Funktionen während der Fahrt möglicherweise nicht zur Verfügung. Nicht verfügbare Bildschirmtasten sind abgedunkelt. Eine Auswahl des Ziels und der Route kann nur vorgenommen, wenn sich das Fahrzeug nicht bewegt.

## **! WARNUNG**

- Aus Sicherheitsgründen sollte der/die Fahrer/in das System nicht während der Fahrt bedienen. Mangelhafte Aufmerksamkeit auf Straße und Verkehr kann zu einem Unfall führen.
- Halten Sie sich während der Fahrt an die Verkehrsvorschriften und achten Sie auf den Straßenzustand. Falls ein Verkehrsschild an der Straße geändert wurde, verfügt die Routenführung möglicherweise nicht über die aktualisierten Informationen, z. B. über die Richtung einer Einbahnstraße.

Hören Sie während der Fahrt hauptsächlich auf die gesprochenen Anweisungen und schauen Sie nur kurz auf den Bildschirm, wenn dies gefahrlos möglich ist. Verlassen Sie sich jedoch nicht ausschließlich auf die Sprachführung. Nutzen Sie sie nur zur Orientierung. Falls das System die aktuelle Position nicht korrekt bestimmen kann, erfolgt die Sprachführung möglicherweise fehlerhaft, zu spät oder gar nicht.

Die Daten im System können manchmal unvollständig sein. Straßenzustände und Fahreinschränkungen (Linksabbiegen verboten, Straßensperrungen usw.) ändern sich oft. Prüfen Sie daher immer, ob Sie den Anweisungen des Systems gefahrlos und gesetzeskonform folgen können.

Dieses System kann Ihnen keine Hinweise zur Sicherheit eines Gebiets, zum Straßenzustand und zur Verfügbarkeit von Notfalldiensten geben. Falls Sie Zweifel haben, ob ein Gebiet sicher ist, meiden Sie dieses Gebiet. Auf keinen Fall ist dieses System ein Ersatz für das Urteilsvermögen des Fahrers.

Setzen Sie dieses System nur dort ein, wo es erlaubt ist. In bestimmten Ländern kann die Verwendung von Video- und Navigationsbildschirmen neben dem Fahrer gesetzlich unzulässig sein.

## GEBRAUCH DIESER ANLEITUNG

Bluetooth®-EINSTELLUNGEN

### ANMELDEN EINES Bluetooth-TELEFONS/-GERÄTS

1

Bis zu 7 (11,6-Zoll-Displaysystem/11,6-Zoll-Display mit Navi-System) beziehungsweise 5 (Dual-7,0-Zoll-Displaysystem) Bluetooth-Telefone/-Geräte können angemeldet werden.

Bluetooth-kompatible Telefone (HFP) und Geräte (AVP) können gleichzeitig angemeldet werden.

#### ► 11,6-Zoll-Displaysystem/11,6-Zoll-Display mit Navigationssystem

2

1. Wählen Sie **☰**.
2. Wählen Sie **Add** (Hinzufügen).

3

- Wenn eine Meldung erscheint, befolgen Sie die Führung auf dem Bildschirm.

3. Befolgen Sie zur Bedienung des Bluetooth-Telefons/-Geräts die angezeigten Anweisungen.



- **</>**: Wählen, um durch die Anweisungen zu scrollen.
- **Cancel** (Abbrechen): Wählen, um die Anmeldung abzubrechen.
- Einzelheiten zum Betrieb des Bluetooth-Telefons/-Geräts finden Sie in der dem Gerät beiliegenden Anleitung.

Nr.	Bezeichnung	Beschreibung
1	Betriebsbeschreibungen	Erklärt die Merkmale einer Funktion.
2	Hauptfunktionen	Erklärt die Schritte für die Durchführung einer Funktion.
3	Zusatzinformationen	Beschreibt Zusatzinformationen, die im Zusammenhang mit der Hauptfunktion stehen.

- Wenn eine Taste am Bedienfeld gewählt werden soll, werden Tastennamen wie folgt angezeigt: **○○○**.
- Wenn eine Berührungstaste am Bildschirm ausgewählt werden soll, werden Tastennamen wie folgt angezeigt: **○○○**.

# Kurzanleitung



Einige Funktionen können während der Fahrt nicht bedient werden.

<b>Systemarten</b>	14
<b>Dual 7,0-Zoll-Displaysystem</b>	
<b>Funktionsübersicht</b>	15
<b>Wichtigste Produktmerkmale</b>	16
<b>Grundfunktionen</b>	19
Tastenübersicht	19
Startbildschirm	20
Bildschirm Der Fahrzeuginformationen/ Klimaregelung	22
Koppeln Des Systems Mit Einem Bluetooth-Telefon/-Gerät	23
Hinzufügen Eines Bluetooth-Telefons/-Geräts	24
Ein Fahrerprofil Anlegen	25
Telefonbildschirm	26
Apps-Bildschirm	29
<b>Radiobildschirm</b>	30
<b>Medienbildschirm</b>	32
Anschließen Eines USB-Speichergeräts/ Tragbaren Geräts	33
<b>Einstellungsbildschirm</b>	34
<b>Lenkradbedienelemente</b>	36
<b>Lenkradbedienelemente</b>	36
<b>11,6-Zoll-Displaysystem/ 11,6-Zoll-Display Mit Navigationssystem</b>	
<b>Funktionsübersicht</b>	37
<b>Wichtigste Produktmerkmale</b>	38
<b>Grundfunktionen</b>	41
Übersicht	41
Startbildschirm	42
<b>Koppeln Des Systems Mit Einem Bluetooth-Telefon/-Gerät</b>	44
<b>Verwalten Eines Bluetooth-Telefons/-Geräts</b>	45
<b>Ein Fahrerprofil Anlegen</b>	46
<b>Fahrzeuginformationsbildschirm</b>	47
<b>Telefonbildschirm</b>	48
<b>Kartenbildschirm</b>	52
<b>Radiobildschirm</b>	54
<b>Medienbildschirm</b>	56
Anschließen Eines USB-Speichergeräts/ Tragbaren Geräts	57
<b>Apps-Bildschirm</b>	58
<b>Einstellungsbildschirm</b>	59
<b>Lenkradbedienelemente</b>	61
<b>Lenkradbedienelemente</b>	61

**SYSTEMARTEN**

Diese Betriebsanleitung beschreibt die folgenden drei Arten des Systems.

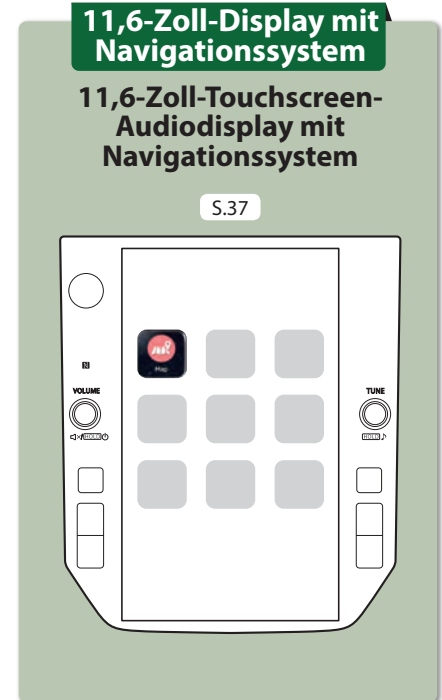
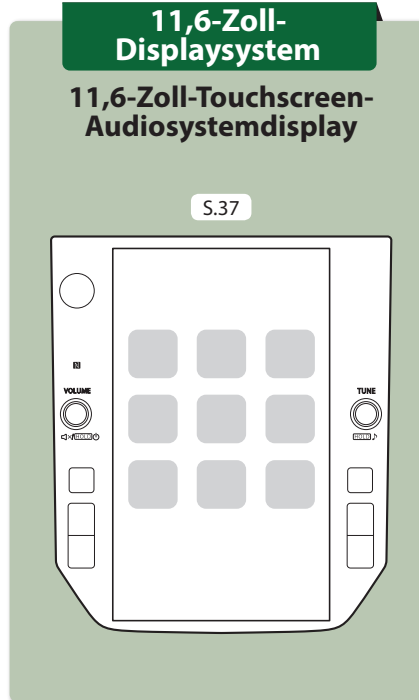
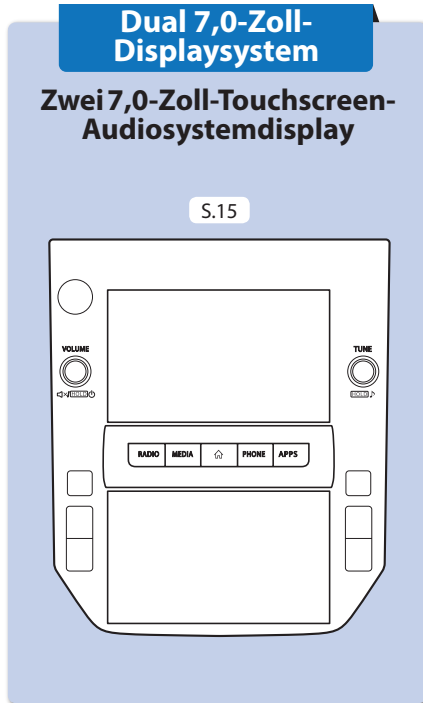

Diese Abbildungen beziehen sich auf Fahrzeuge mit Linkslenkung.  
Die Positionen und Formen der Tasten weichen bei Fahrzeugen mit Rechtslenkung ab.

FUNKTIONSÜBERSICHT

FUNKTIONSÜBERSICHT

Funktionen: - **Zwei 7,0-Zoll-Touchscreens**

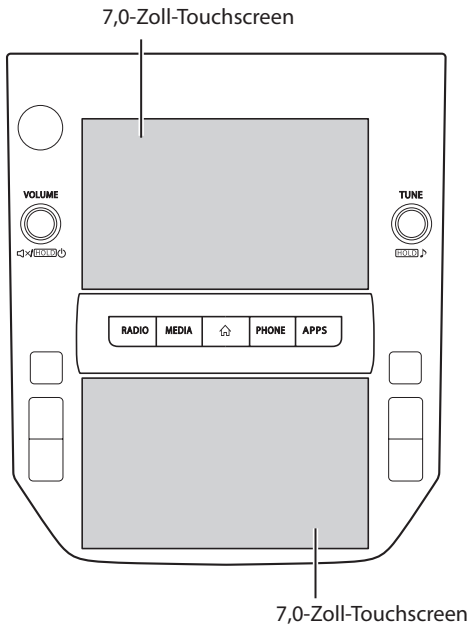

» HAUPTFUNKTIONEN

Koppeln (Bluetooth 4.2)	S.23
Apple CarPlay	S.125
Android Auto	S.130
AM/FM-Radio	S.30
Medienbetrieb	USB: S.150 iPod/iPhone: S.153 Bluetooth-Audio: S.156 AUX: S.160
Telefon	S.26
Spracherkennungssystem	S.210
PIN-Code-Sperre	S.18
Lenkradbedienelemente	S.36
Rückfahrkamera	Siehe Fahrzeugbetriebsanleitung.
Fahrzeugeinstellungen/ -informationen	
Klimaregelung	

## WICHTIGSTE PRODUKTMERKMALE

### Einführung einer intuitiven und einfach anzuwendenden grafischen Benutzeroberfläche, ähnlich der eines Smartphones



#### Mit der Instrumentengruppe verlinktes Display

Zwei 7,0-Zoll-Touchscreendisplays wurden eingeführt. Es findet ein reibungsloser Informationsaustausch zwischen diesen Displays und dem Display in der Instrumentengruppe statt.

#### Beschreibung der Displayfunktion

Funktionsbeschreibungen oder Bedienhinweise können angezeigt werden, wenn ein  Symbol neben der Funktionsbezeichnung angezeigt wird.

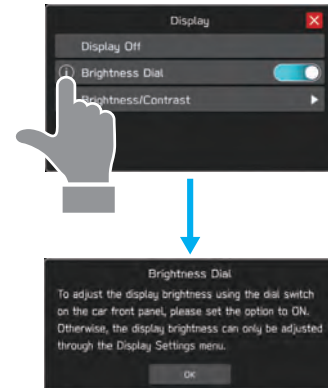

## Angepasster Aufbau des Startbildschirms S.72

Häufig genutzte Funktionen und Betätigungen können dem Startbildschirm hinzugefügt werden.



Beispiel: Zum Anrufen bestimmter Telefonnummern, Hören bestimmter FM-Radiosender usw.

**Die Lage der Bildschirmtasten kann durch Auswählen und Halten geändert werden; dann werden sie in die gewünschte Position gezogen.**

## Apple CarPlay/Android Auto

Unterstützung für Apple CarPlay und Android Auto ermöglicht den Zugang zu Funktionen wie beispielsweise Karten, Anrufe und Musik.

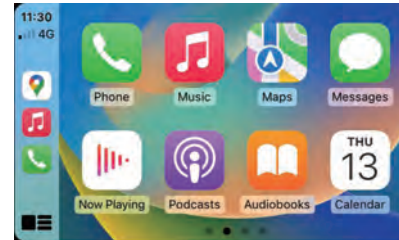

S.125

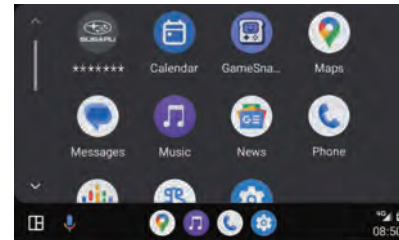

S.130

## Koppelung - System und Bluetooth-Telefon/-Gerät S.23

Funktionen wie Freisprechen und Anwendungen können genutzt werden, wenn das System drahtlos mit Bluetooth-Telefonen/-Geräten verbunden wird.



## PIN-Code-Sperre

Die PIN-Code-Sperre beschränkt den Systembetrieb, wenn Parkdienste in Anspruch genommen werden, damit kein Zugriff auf im System gespeicherte, persönliche Informationen möglich ist.

Geben Sie zum Aktivieren/Deaktivieren der PIN-Code-Sperre ein benutzerspezifisches Passwort ein.

Siehe Fahrzeugbetriebsanleitung.

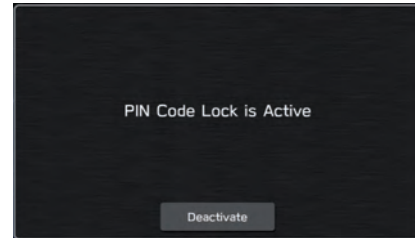

## GRUNDFUNKTIONEN

## TASTENÜBERSICHT

## TOUCHSCREEN

Die Bedienung des Systems erfolgt über direktes Berühren des Touchscreens mit dem Finger. S.66



**Drehen Sie den Knopf**, um die Lautstärke einzustellen.



**Drücken Sie den Knopf**, um die Stummschaltung zu aktivieren/deaktivieren.

**Halten Sie den Knopf gedrückt**, um das Audio-/Videosystem auszuschalten. Zum Einschalten des Audio-/Videosystems halten Sie den Knopf erneut gedrückt oder drücken Sie auf .

**Halten Sie den Knopf für 10 Sekunden oder länger gedrückt**, um das System zurückzusetzen, wenn die Touchscreens während des Betriebs nicht mehr reagieren oder ein anderer Systemfehler auftritt.

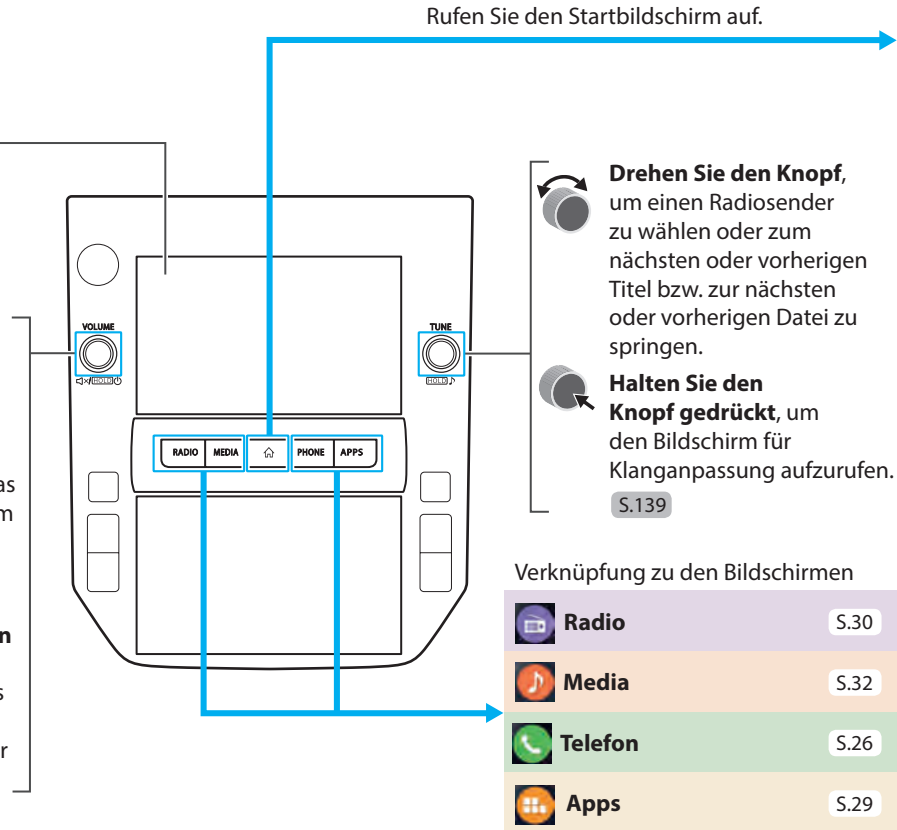

# STARTBILDSCHIRM

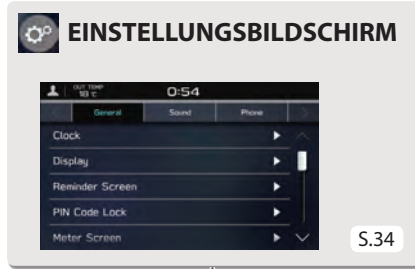
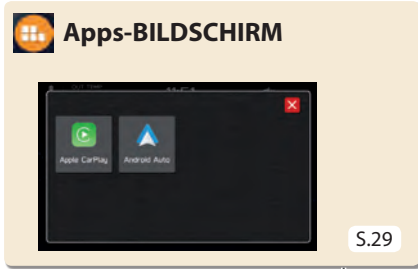

Ein Fahrerprofil anlegen  
S.25,88



Statusleiste S.71

Schalten Sie den Display aus.  
Zum Einschalten des Displays halten  
Sie den Knopf „VOLUME“ gedrückt  
oder drücken Sie auf .

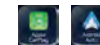
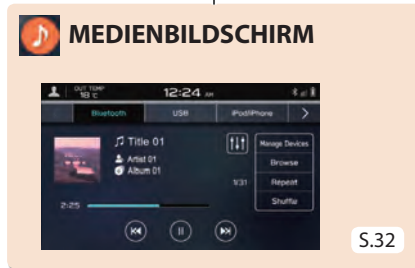
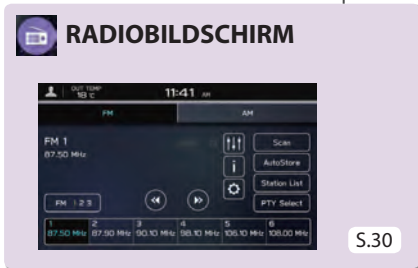

Während Apple CarPlay oder Android Auto verwendet wird, wird ein Apple CarPlay- oder Android Auto-Symbol auf dem Startbildschirm angezeigt. S.125,130

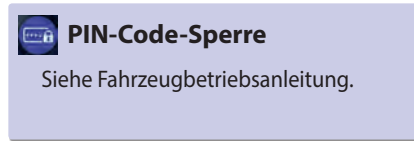

## Verknüpfung hinzufügen



Häufig genutzte Funktionen und Betätigungen können dem Startbildschirm hinzugefügt werden. [S.72](#)

Schaltflächenpositionen können nach Belieben geändert werden. [S.73](#)

# BILDSCHIRM DER FAHRZEUGINFORMATIONEN/KLIMAREGELUNG

Die Einstellungen zu fahrbezogenen Funktionen usw. können geändert werden. Siehe Fahrzeugbetriebsanleitung.



Zeigt den Betriebsstatus der Klimaregelung an. Siehe Fahrzeugbetriebsanleitung.

Schalten Sie das Automatische Start/Stop-System ein/aus. Siehe Fahrzeugbetriebsanleitung.

Die Einstellungen zu verschiedenen fahrzeugbezogenen Funktionen können geändert werden.

Einstellungen bezüglich des EyeSight entnehmen Sie dem Zusatz zur Betriebsanleitung für das EyeSight-System. Alle anderen Funktionen und Einstellungen entnehmen Sie der Betriebsanleitung.

Zeigt den Betriebsstatus von Fahrzeugfunktionen, den Fahrzeugstatus und die Fahrzeugneigung an. Siehe Fahrzeugbetriebsanleitung.



Schalten Sie das Automatische Halten-System (AVH) ein/aus. Siehe Fahrzeugbetriebsanleitung.

Schalten Sie das Fahrdynamikregelungssystem ein/aus. Siehe Fahrzeugbetriebsanleitung.

Stellen Sie die Austauschintervalle für Fahrzeugbauteile ein und rufen Sie sie auf. Siehe Fahrzeugbetriebsanleitung.

# KOPPELN DES SYSTEMS MIT EINEM Bluetooth-TELEFON/-GERÄT

## » Rufen Sie den Telefonbildschirm auf.

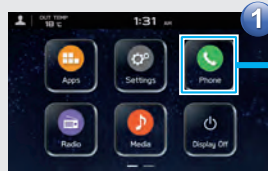

Bereiten Sie das zu koppelnde Bluetooth-Telefon/-Gerät vor.

## » Bedienen eines Bluetooth-Telefons/-Geräts.



Befolgen Sie zur Bedienung des Bluetooth-Telefons/-Geräts die angezeigten Anweisungen.

## » Registrieren Sie das Bluetooth-Telefon/-Gerät.

Wenn eine Bestätigungsmeldung fragt, ob die Kontaktdaten des Telefons an das System übertragen werden sollen, wählen Sie die entsprechende Taste.

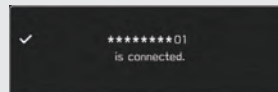

Wenn keine Koppelung zustande kommt, prüfen Sie, ob Ihr Bluetooth/-Gerät mit dem System kompatibel ist.

# HINZUFÜGEN EINES Bluetooth-TELEFONS/-GERÄTS

Hinzufügen über  
Telefonbildschirm

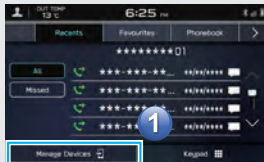

Hinzufügen über  
Bluetooth-Audiobildschirm

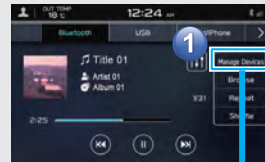

Hinzufügen über  
Einstellungsbildschirm

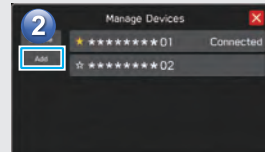
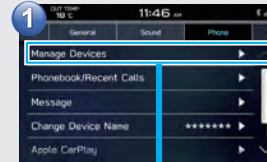

# EIN FAHRERPROFIL ANLEGEN

## » Hinzufügen eines neues Profils.

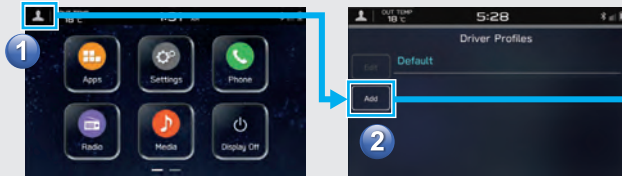

## » Sprache auswählen.

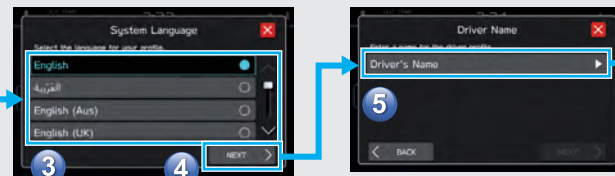

## » Anmelden eines Bluetooth-Telefons

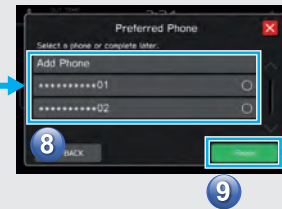

Driver Profile list has been successfully updated.

Verfahren abgeschlossen.



## TELEFONBILDSCHIRM

Anrufen eines kürzlichen Kontakts  
oder Senden einer Textnachricht\*1\*2  
an einen kürzlichen Kontakt S.108,118

Anrufen eines gespeicherten  
Favoriten oder Senden einer  
Textnachricht\*1\*2 an einen  
gespeicherten Favoriten S.109,118

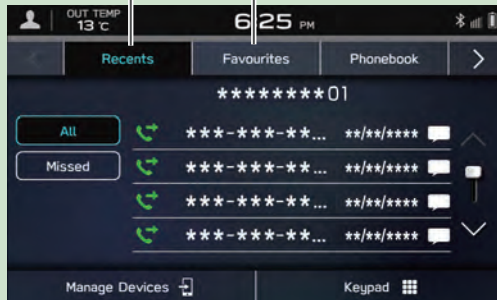

Direktes Eingeben einer  
Nummer, um einen Anruf zu  
tätigen S.110

Anrufen eines Kontakts oder Senden  
einer Textnachricht\*1\*2 an einen  
Kontakt aus dem Telefonbuch des über  
Bluetooth verbundenen Telefons

S.110,118

Prüfen oder Beantworten\*1\*2  
von Nachrichten/Tätigen von  
Anrufen aus der Liste der  
empfangenen Nachrichten

S.117,118,119

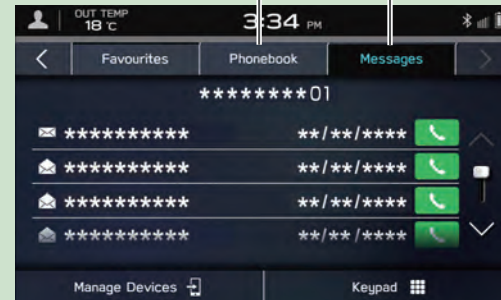

\*1: Falls verfügbar (Empfang nur für iOS möglich)

\*2: Die Textnachrichtenfunktion ist in manchen Ländern/Gegenden nicht verfügbar.

## - Betriebsablauf: Anrufe entgegennehmen und Verwendung des Bluetooth-Telefons -

» Bildschirm Eingehender Anruf wird angezeigt.

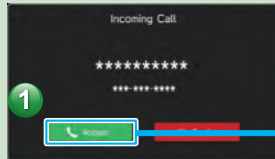

» Bildschirm Im Gespräch wird angezeigt.

Anruf beenden

Die verbundene Smartphone-Stimme stummschalten

Nummernblock

Dreierkonferenz starten

Zu anderem Gesprächspartner schalten

Anruf an Bluetooth-Telefon weiterleiten

Bildschirm Im Gespräch und Funktion können sich je nach verwendetem Bluetooth-Telefon unterscheiden oder nicht verfügbar sein.

## - Betriebsablauf: Anrufe aus dem Telefonbuch tätigen -

» Wählen Sie einen Anruempfänger aus dem Telefonbuch aus.



Die Benachrichtigungseinstellung des Bluetooth-Telefons muss möglicherweise aktiviert werden, damit das Telefonbuch heruntergeladen werden kann. Wenn die Einstellung des Telefonbuch-Downloads ausgeschaltet ist und kein Telefonbuch heruntergeladen wurde, wird eine Nachricht angezeigt und das Telefonbuch des verbundenen Bluetooth-Telefons kann heruntergeladen werden. S.87

» Wählen Sie eine Nummer aus, um einen Anruf zu tätigen.

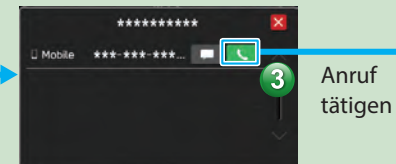

**- Betriebsablauf: Empfangen einer Nachricht\*1\*2 -**

» **Bildschirm Eingehende Nachricht wird angezeigt.**

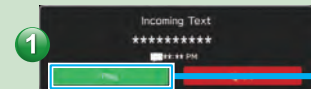

» **Wenn sich ungelesene Nachrichten im Posteingang befinden**



» **Der Nachrichten-Bildschirm wird angezeigt.**

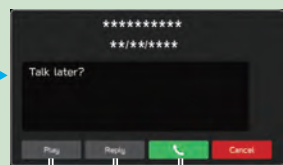

Nachrichten auslesen lassen

Den Absender der Nachricht anrufen

Nachricht beantworten

**- Betriebsablauf: Senden einer Nachricht\*1\*2 aus dem Telefonbuch -**

» **Wählen Sie einen Kontakt aus dem Telefonbuch.**

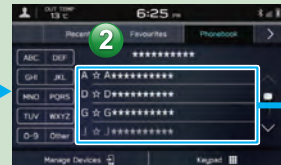

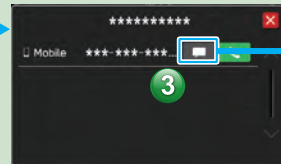

Die Benachrichtigungseinstellung des Bluetooth-Telefons muss möglicherweise aktiviert werden, damit das Telefonbuch heruntergeladen werden kann. Wenn die Einstellung des Telefonbuch-Downloads ausgeschaltet ist und kein Telefonbuch heruntergeladen wurde, wird eine Nachricht angezeigt und das Telefonbuch des verbundenen Bluetooth-Telefons kann heruntergeladen werden. S.87

» **Wählen Sie das Nachrichtensymbol neben der gewünschten Nummer.**

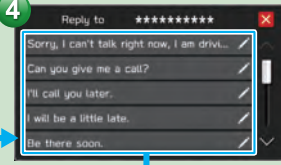

» **Nachricht wählen.**



» **Nachricht senden.**

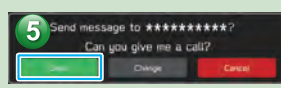

\*1: Falls verfügbar (Empfang nur für iOS möglich)

\*2: Die Textnachrichtenfunktion ist in manchen Ländern/Gegenden nicht verfügbar.

## Apps-BILDSCHIRM

Nutzbare Anwendungen

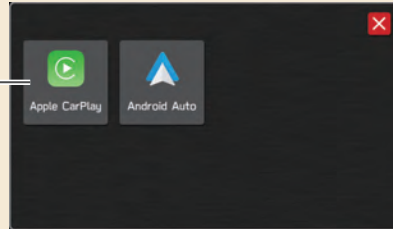

## Apple CarPlay

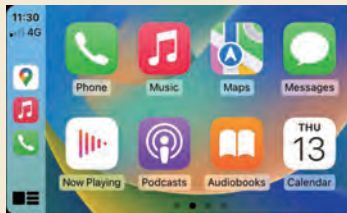

Wenn Sie ein Apple CarPlay-Gerät mit dem System verbinden, kann Apple CarPlay genutzt werden, um sich Apple Maps anzeigen zu lassen, Musik wiederzugeben und Anrufe zu tätigen. Es können auch unterstützte Anwendungen ausgeführt werden.

Verbinden Sie zur Nutzung der Apple CarPlay-Anwendung ein Apple CarPlay-Gerät mit dem USB-Anschluss und verwenden Sie dabei ein unbeschädigtes original USB-Kabel. S.125

Einzelheiten zu den Diensten oder Funktionen entnehmen Sie der Apple CarPlay-Website (<https://www.apple.com/ios/carplay/>).

## Android Auto

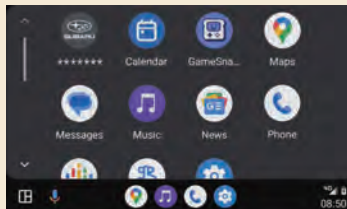

Wenn Sie ein Android Auto-Gerät über ein USB-Kabel und Bluetooth mit dem System verbinden, kann Android Auto genutzt werden, um Google Maps anzuzeigen, Musik wiederzugeben und Anrufe zu tätigen. Es können auch unterstützte Anwendungen ausgeführt werden.

Verbinden Sie zur Nutzung der Android Auto-Anwendung Ihr Android Auto-Gerät mit dem USB-Anschluss und verwenden Sie dazu ein unbeschädigtes Original-USB-Kabel. S.130

Einzelheiten zu den Diensten oder Funktionen entnehmen Sie der Android Auto-Website (<https://www.android.com/auto/>) und (<https://support.google.com/androidauto/>).

## RADIOBILDSCHIRM

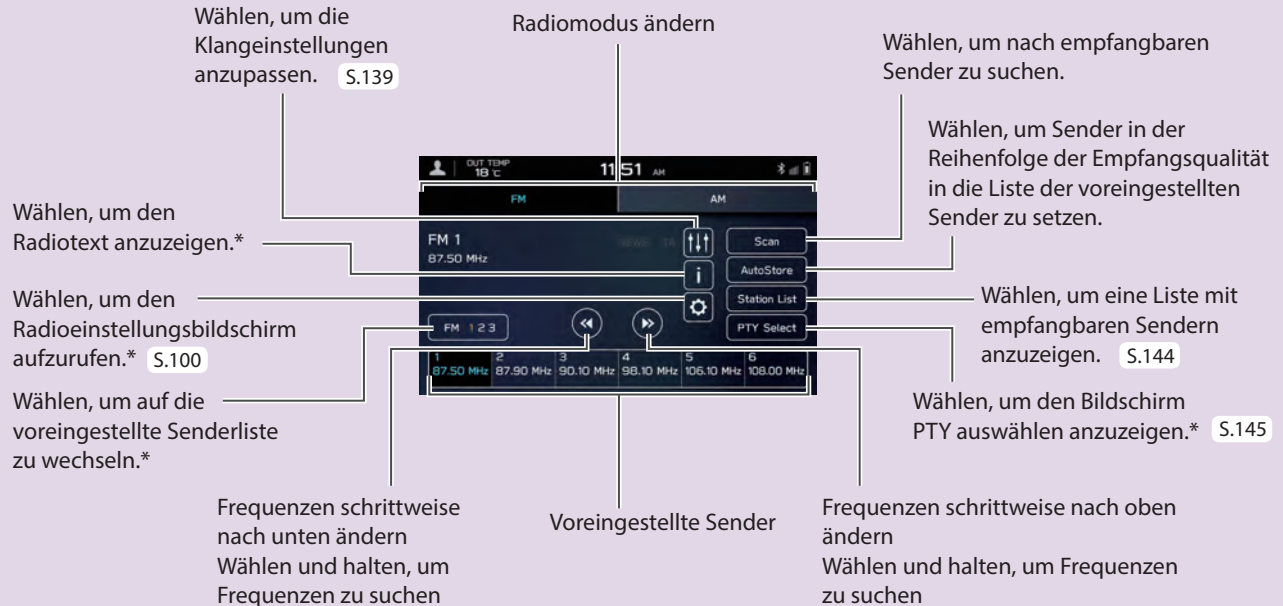

\*: Diese Funktion ist in manchen Ländern/Gegenden nicht verfügbar.

## - Betriebsablauf: Voreinstellen eines Senders -

» Wählen Sie den Frequenzbereich und den Radiosender aus.



» Speichern Sie den Radiosender.



Wählen und halten Sie eine der voreingestellten Tasten.



## MEDIENBILDSCHIRM



### UNTERSTÜTZTE MEDIEN

USB/iPod/iPhone S.171

Bluetooth-Audio S.77

### ZUR NUTZUNG VON VIDEO- DATEIEN AUF DEM USB- SPEICHERGERÄT\*2

Videodateien auf dem USB-Speichergerät können abgespielt werden. Während der Fahrt kann kein Video gezeigt werden. Es wird nur Ton ausgegeben. S.150

\*1: Kann verwendet werden, wenn USB-Audio/Video verwendet wird und

**Folders** (Ordner) aus **Browse** (Durchsuchen) ausgewählt wird

\*2: Diese Funktion ist in manchen Ländern/ Gegenden nicht verfügbar.

# ANSCHLIESSEN EINES USB-SPEICHERGERÄTS/TRAGBAREN GERÄTS

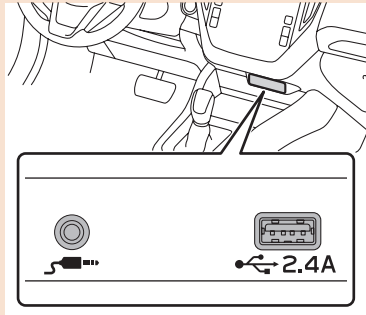

## - Betriebsablauf: Verwendung von Wiedergabemodi -

### » Wiedergabemodus anzeigen.

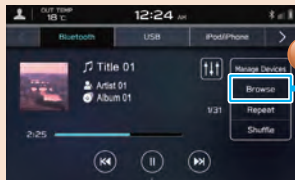

### » Wiedergabemodus auswählen.



### » Titel wiedergeben.



Je nach Audioquelle werden verschiedene Punkte aus diesen Kategorien in einer Liste angezeigt.



# EINSTELLUNGSBILDSCHIRM

## Allgemein S.91

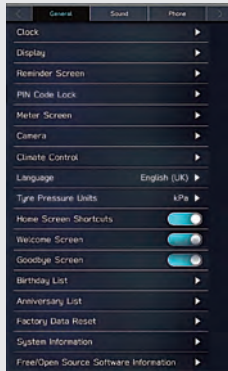

## Ton S.99

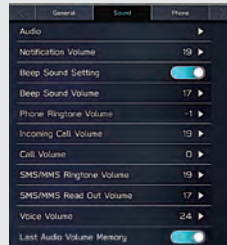

## Telefon S.79

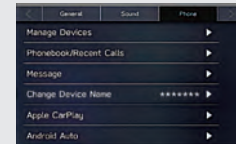

## - Betriebsablauf: Manuelles Einstellen der Uhr -

Unter normalen Bedingungen stellt sich die Uhr automatisch ein, sobald ein Bluetooth-Telefon mit dem System verbunden wird. Stellt sich die Uhr nicht automatisch ein oder ist kein Bluetooth-Telefon angeschlossen, muss die Uhr manuell eingestellt werden.

### » Anzeigen des Bildschirms Uhreinstellungen.



### » Manuellen Modus auswählen.

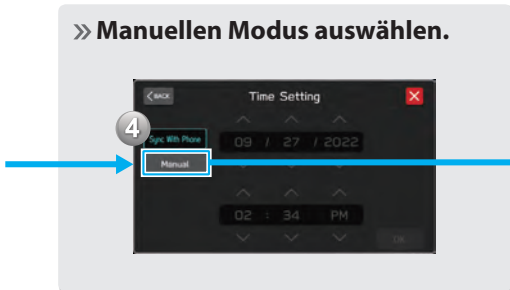

### » Uhr einstellen.

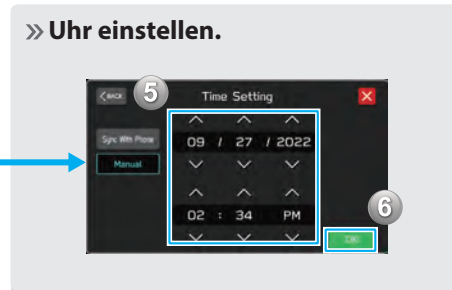

## LENKRADBEDIENELEMENTE

## LENKRADBEDIENELEMENTE

Einige Funktionen des Audio-/Videosystems können mit den Lenkradbedienelementen eingestellt werden. **S.167**

**Drücken:** Einen Anruf (während eines Telefonats) beenden oder die Stummschaltung ein-/ausschalten (im Audio-/Videosystemmodus)

**S.106,167**

**Drücken:** Einen Anruf annehmen **S.106**

**Drücken:** Lautstärke nach oben/unten

**Gedrückt halten:** Lautstärke kontinuierlich nach oben/unten

**RADIO**

**Drücken:** Voreingestellter Sender/Dienst nach oben/nach unten

**Gedrückt halten:** Sender/Dienst suchen und bei Loslassen des Schalters beim ersten empfangenen Sender stoppen

**MEDIA**

**Drücken:** Einen Titel/eine Datei wählen

**Gedrückt halten:** Schnelles Vor-/Zurückspulen

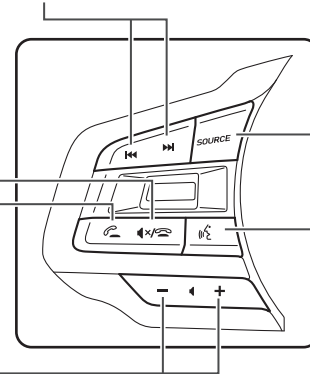

**Drücken:** Schalten Sie das Audio-/Videosystem ein oder wechseln Sie den Audioquellenmodus

**Gedrückt halten:** Schalten Sie das Audio-/Videosystem aus

**Drücken:** Starten des Spracherkennungssystems **S.210**

**Gedrückt halten:** Starten der Spracherkennungsfunktion von Apple CarPlay/Android Auto

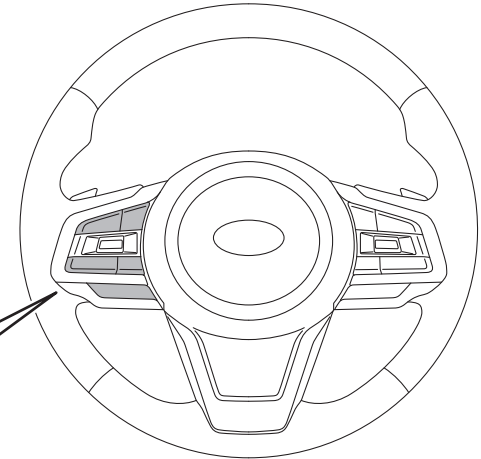

# FUNKTIONSÜBERSICHT

Funktionen: - **11,6-Zoll-Touchscreen**  
 - **Taste Map (Karte)**\*1\*2

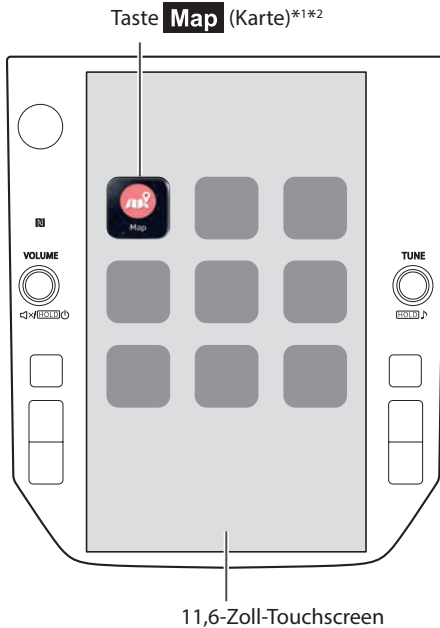

## » HAUPTFUNKTIONEN

Koppeln (Bluetooth 5.0)	S.44
Navigationssystem*1	S.52
Apple CarPlay	S.125
Android Auto	S.130
AM/FM-Radio	S.54
DAB	S.146
Medienbetrieb	USB: S.150 iPod/iPhone: S.153 Bluetooth-Audio: S.156 AUX: S.160
Telefon	S.48
Spracherkennungssystem	S.210
NFC	S.44
PIN-Code-Sperre	S.40
Lenkradbedienelemente	S.61
Rückfahrkamera	Siehe Fahrzeugbetriebsanleitung.
Fahrzeugeinstellungen/ -informationen	
Klimaregelung	

\*1: Falls vorhanden

\*2: Angezeigte Position kann abweichen

**1**  
 Kurzanleitung  
 (11,6-ZOLL-DISPLAYSYSTEM/11,6-ZOLL-DISPLAY MIT NAVIGATIONSSYSTEM)

## WICHTIGSTE PRODUKTMERKMALE

**Einführung einer intuitiven und einfach anzuwendenden grafischen Benutzeroberfläche, ähnlich der eines Smartphones**



### Mit der Instrumentengruppe verlinktes Display

Ein großes 11,6-Zoll-Touchscreendisplay wurde eingeführt. Informationen können nahtlos auf diesem Display und dem Display in der Instrumentengruppe angezeigt werden.

### Beschreibung der Displayfunktion

Funktionsbeschreibungen oder Bedienhinweise können angezeigt werden, wenn ein  Symbol neben der Funktionsbezeichnung angezeigt wird.

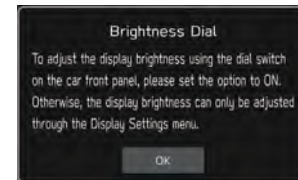
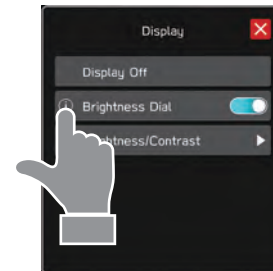

## Erweiterter Kartenbildschirm\*

Der Kartenbildschirm lässt sich erweitern, um so das Display weiter auszufüllen.

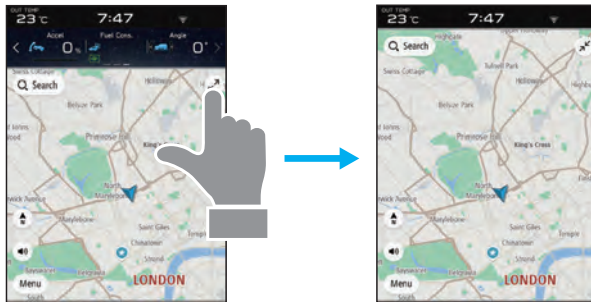

## Grobe Zielortsuchfunktion\* S.188

Beginnen Sie eine Suche mit unterschiedlichen Wörtern, z. B. Adressen, Namen von Einrichtungen, Name von Kreuzungen, Breitengrad/Längengrad, oder mit „what3words“.

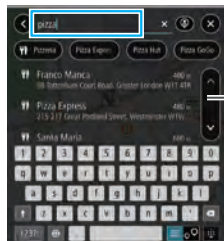

Zeigt Suchvorschlag an

- Suchergebnisse werden vorgeschlagen bzw. angezeigt, auch wenn nur ein Teil des Wortes bekannt ist
- Die Suche kann auch mit mehreren Suchbegriffen durchgeführt werden.

\*: Falls vorhanden

## Angepasster Aufbau des Startbildschirms S.72

Häufig genutzte Funktionen und Betätigungen können dem Startbildschirm hinzugefügt werden.

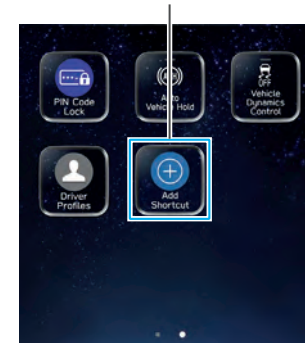

Beispiel: Zum Anrufen bestimmter Telefonnummern, Hören bestimmter FM-Radiosender usw.

**Die Lage der Bildschirmtasten kann durch Auswählen und Halten geändert werden; dann werden sie in die gewünschte Position gezogen.**

### Kopplung - System und Bluetooth-Telefon/-Gerät S.44

Funktionen wie Freisprechen und Anwendungen können genutzt werden, wenn das System drahtlos mit Bluetooth-Telefonen/-Geräten verbunden wird.



### PIN-Code-Sperre

Die PIN-Code-Sperre beschränkt den Systembetrieb, wenn Parkdienste in Anspruch genommen werden, damit kein Zugriff auf im System gespeicherte, persönliche Informationen möglich ist.

Geben Sie zum Aktivieren/Deaktivieren der PIN-Code-Sperre ein benutzerspezifisches Passwort ein.

Siehe Fahrzeugbetriebsanleitung.

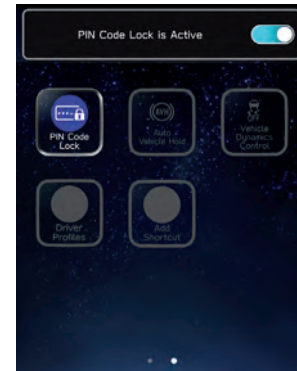

### Apple CarPlay/Android Auto

Apple CarPlay/Android Auto können drahtlos verwendet werden.



S.125

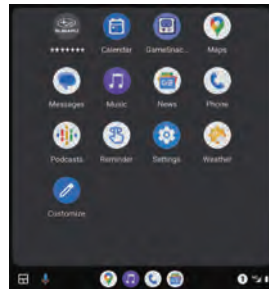

S.130

## GRUNDFUNKTIONEN

## ÜBERSICHT

## TOUCHSCREEN

Die Bedienung des Systems erfolgt über direktes Berühren des Touchscreens mit dem Finger. S.66



**Drehen Sie den Knopf**, um die Lautstärke einzustellen.



**Drücken Sie den Knopf**, um die Stummschaltung zu aktivieren/deaktivieren.

**Halten Sie den Knopf gedrückt**, um das Audio-/Videosystem auszuschalten. Zum Einschalten des Audio-/Videosystems halten Sie den Knopf erneut gedrückt oder berühren den Bildschirm, um  aufzurufen und auszuwählen.

**Halten Sie den Knopf für 10 Sekunden oder länger gedrückt**, um das System zurückzusetzen, wenn der Touchscreen während des Betriebs nicht mehr reagiert oder ein anderer Systemfehler auftritt.

Symbol Automatisch starten/stoppen EIN/AUS\*1\*2

Automatisches Halten (AVH) EIN/AUS-Symbol\*1

Statusleiste S.71

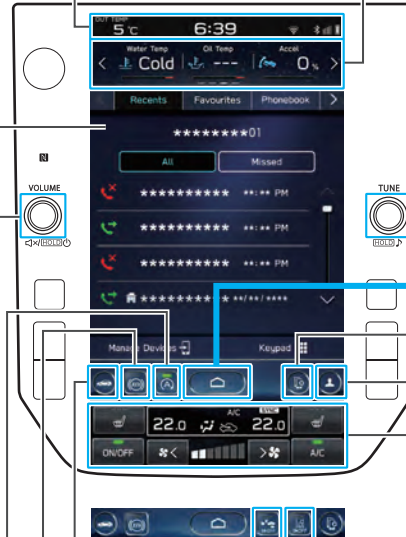

Rufen Sie den Startbildschirm auf.

Rufen Sie den Bildschirm zum Verwalten der Geräte auf. S.44,45

Ein Fahrerprofil anlegen\*2 S.46,88

Klimaregelungsbildschirm\*1

EyeSight-Symbole\*2\*3

Fahrzeugeinstellungssymbol\*1

Informationsleiste\*1

Berühren, um den Bedienungsbildschirm der ausgewählten Kategorie anzuzeigen.



**Drehen Sie den Knopf**, um einen Radiosender zu wählen oder zum nächsten oder vorherigen Titel bzw. zur nächsten oder vorherigen Datei zu springen.



**Halten Sie den Knopf gedrückt**, um den Bildschirm für Klanganpassung aufzurufen.

S.139

\*1: Siehe Fahrzeugbetriebsanleitung.

\*2: Falls vorhanden

\*3: Einzelheiten finden Sie im Zusatz zur Betriebsanleitung für das EyeSight-System.

# STARTBILDSCHIRM

**KARTENBILDSCHIRM\***



\*: Falls vorhanden

S.52

**RADIOBILDSCHIRM**



S.54

**MEDIENBILDSCHIRM**

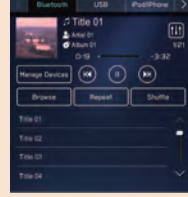

S.56

**TELEFONBILDSCHIRM**



S.48



Schalten Sie das Automatische Start/Stop-System\* ein/aus. Siehe Fahrzeugbetriebsanleitung. \*: Falls vorhanden

**Apps-BILDSCHIRM**

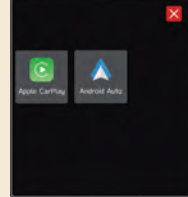

S.58

**EINSTELLUNGSBILDSCHIRM**



S.59

**FAHRZEUGINFORMATIONSBILDSCHIRM**



S.47

Schalten Sie den Display aus. Zum Einschalten des Displays halten Sie den Knopf „VOLUME“ gedrückt oder berühren den Bildschirm, um  anzuzeigen und auszuwählen.

  Während Apple CarPlay oder Android Auto verwendet wird, wird ein Apple CarPlay- oder Android Auto-Symbol auf dem Startbildschirm angezeigt. S.125,130

Schalten Sie das Automatische Halten-System (AVH) ein/aus.

Siehe Fahrzeugbetriebsanleitung.

 **PIN-Code-Sperre**  
Siehe Fahrzeugbetriebsanleitung.

Ein Fahrerprofil anlegen \*

P.46,88

\*: Falls vorhanden



Schalten Sie das Fahr-dynamikregelungs-system ein/aus.  
Siehe Fahrzeugbetriebsanleitung.

## Verknüpfung hinzufügen



Häufig genutzte Funktionen und Betätigungen können dem Startbildschirm hinzugefügt werden. S.72

Schaltflächenpositionen können nach Belieben geändert werden. S.73

# KOPPELN DES SYSTEMS MIT EINEM Bluetooth-TELEFON/-GERÄT

» Rufen Sie den Bildschirm zum Verwalten der Geräte auf.

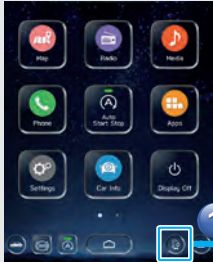

Bereiten Sie das zu koppelnde Bluetooth-Telefon/-Gerät vor.

» Bedienen eines Bluetooth-Telefons/-Geräts.



Befolgen Sie zur Bedienung des Bluetooth-Telefons/-Geräts die angezeigten Anweisungen.

» Registrieren Sie das Bluetooth-Telefon/-Gerät.

Wenn eine Bestätigungsmeldung fragt, ob die Kontaktdaten des Telefons an das System übertragen werden sollen, wählen Sie die entsprechende Taste.



Wenn keine Koppelung zustande kommt, prüfen Sie, ob Ihr Bluetooth/-Gerät mit dem System kompatibel ist.



Bei Verwendung eines NFC-kompatiblen Geräts ist es nicht notwendig, das vorstehende Verfahren durchzuführen.

Das Kopplungsverfahren kann durch Halten des Geräts an das NFC-Logo des Audio-/Videosystems durchgeführt werden. Dabei sollte die NFC-Einstellung eingeschaltet sein.

# VERWALTEN EINES Bluetooth-TELEFONS/-GERÄTS

» Rufen Sie den Bildschirm zum Verwalten der Geräte auf.

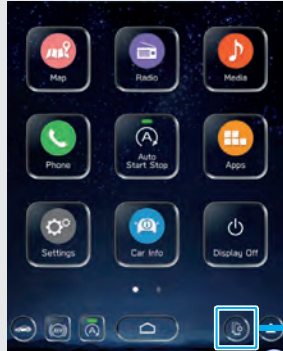

1

» Wählen Sie ein Gerät aus

Gerät löschen      Gerät hinzufügen

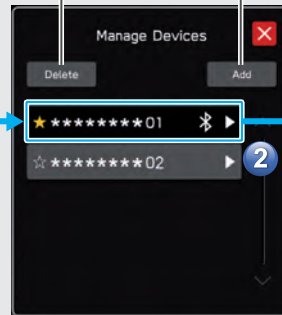

2

» Wählen Sie die Option aus, um die Funktion zu aktivieren/deaktivieren.

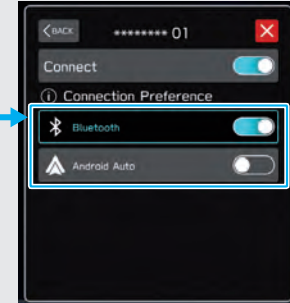

3

# EIN FAHRERPROFIL ANLEGEN

## » Hinzufügen eines neues Profils.

### Typ A



1

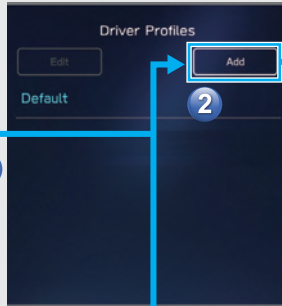

2

## » Sprache auswählen.



3

4

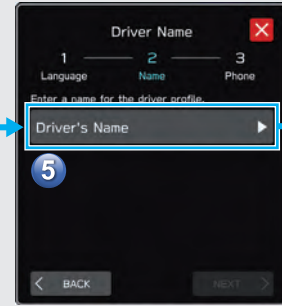

5

### Typ B

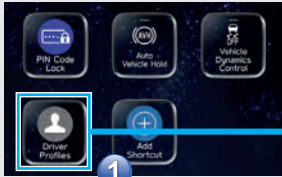

1

## » Anmelden eines Bluetooth-Telefons



6

Geben Sie einen Namen ein.

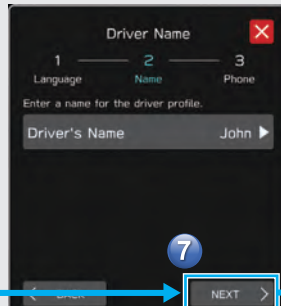

7

8

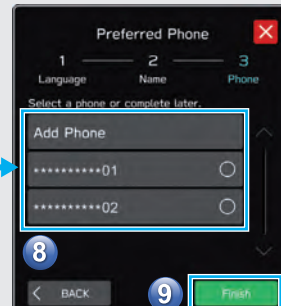

9

Driver Profile list has been successfully updated.

Verfahren abgeschlossen.

## FAHRZEUGINFORMATIONSBILDSCHIRM

Zeigt den Betriebsstatus von Fahrzeugfunktionen, den Fahrzeugstatus und die Fahrzeugneigung an.  
Siehe Fahrzeugbetriebsanleitung.



Stellen Sie die Austauschintervalle für Fahrzeugbauteile ein und rufen Sie sie auf.  
Siehe Fahrzeugbetriebsanleitung.

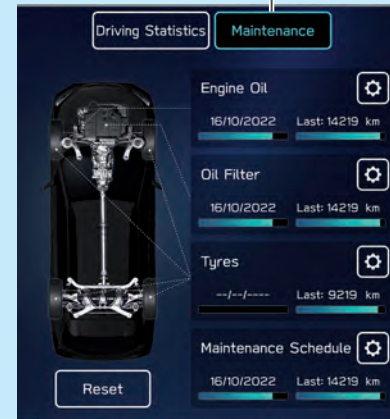



## TELEFONBILDSCHIRM

Anrufen eines kürzlichen Kontakts  
oder Senden einer Textnachricht\*<sup>1</sup>\*<sup>2</sup>  
an einen kürzlichen Kontakt S.108,118

Anrufen eines gespeicherten  
Favoriten oder Senden einer  
Textnachricht\*<sup>1</sup>\*<sup>2</sup> an einen  
gespeicherten Favoriten S.109,118

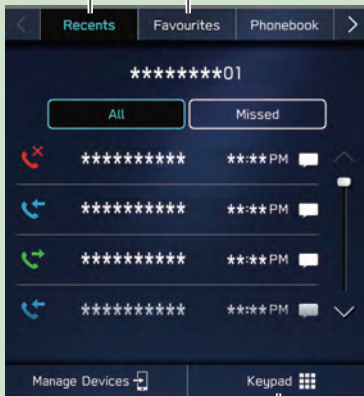

Direktes Eingeben einer  
Nummer, um einen Anruf  
zu tätigen S.110

Anrufen eines Kontakts oder Senden  
einer Textnachricht\*<sup>1</sup>\*<sup>2</sup> an einen  
Kontakt aus dem Telefonbuch des  
über Bluetooth verbundenen Telefons  
S.110,118

Prüfen oder Beantworten\*<sup>1</sup>\*<sup>2</sup>  
von Nachrichten/Tätigen von  
Anrufen aus der Liste der  
empfangenen Nachrichten  
S.117,118,119

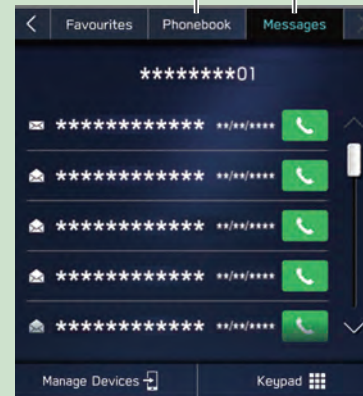

\*1: Falls verfügbar (Empfang nur für iOS möglich)

\*2: Die Textnachrichtenfunktion ist in manchen Ländern/Gegenden nicht verfügbar.

## - Betriebsablauf: Anrufe entgegennehmen und Verwendung des Bluetooth-Telefons -

» Bildschirm Eingehender Anruf wird angezeigt.

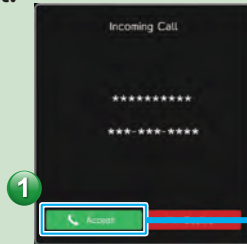

» Bildschirm Im Gespräch wird angezeigt.

Die verbundene Smartphone-Stimme stummschalten  
Zu anderem Gesprächspartner schalten



Nummernblock

Anruf an Bluetooth-Telefon weiterleiten

Dreierkonferenz starten

Anruf beenden

Bildschirm Im Gespräch und Funktion können sich je nach verwendetem Bluetooth-Telefon unterscheiden oder nicht verfügbar sein.

## - Betriebsablauf: Anrufe aus dem Telefonbuch tätigen -

» Wählen Sie einen Anruempfänger aus dem Telefonbuch aus.



» Wählen Sie eine Nummer aus, um einen Anruf zu tätigen.

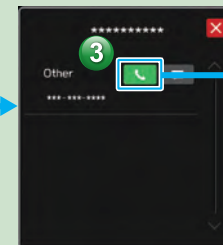

Anruf tätigen

Die Benachrichtigungseinstellung des Bluetooth-Telefons muss möglicherweise aktiviert werden, damit das Telefonbuch heruntergeladen werden kann. Wenn die Einstellung des Telefonbuch-Downloads ausgeschaltet ist und kein Telefonbuch heruntergeladen wurde, wird eine Nachricht angezeigt und das Telefonbuch des verbundenen Bluetooth-Telefons kann heruntergeladen werden. S.87

## - Betriebsablauf: Empfangen einer Nachricht\*1\*2 -

» Bildschirm Eingehende Nachricht wird angezeigt.

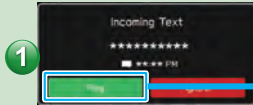

» Wenn sich ungelesene Nachrichten im Posteingang befinden



» Der Nachrichten-Bildschirm wird angezeigt.

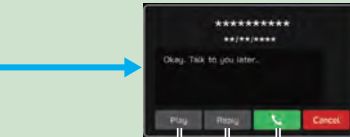

\*1: Falls verfügbar (Empfang nur für iOS möglich)

\*2: Die Textnachrichtenfunktion ist in manchen Ländern/Gegenden nicht verfügbar.

## - Betriebsablauf: Senden einer Nachricht\*1\*2 aus dem Telefonbuch -

» Wählen Sie einen Kontakt aus dem Telefonbuch.



Die Benachrichtigungseinstellung des Bluetooth-Telefons muss möglicherweise aktiviert werden, damit das Telefonbuch heruntergeladen werden kann. Wenn die Einstellung des Telefonbuch-Downloads ausgeschaltet ist und kein Telefonbuch heruntergeladen wurde, wird eine Nachricht angezeigt und das Telefonbuch des verbundenen Bluetooth-Telefons kann heruntergeladen werden. S.87

» Wählen Sie das Nachrichtensymbol neben der gewünschten Nummer.

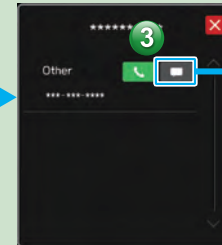

» Nachricht wählen.

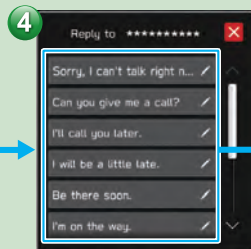

» Nachricht senden.

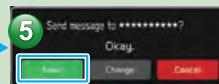

\*1: Falls verfügbar (Empfang nur für iOS möglich)

\*2: Die Textnachrichtenfunktion ist in manchen Ländern/ Gegenden nicht verfügbar.



# KARTENBILDSCHIRM\*

Nach Adresse, Kategorie, POI, usw. suchen

KARTE DER AKTUELLEN POSITION

Aktuelle Fahrzeugposition (in Fahrtrichtung)

Sprachführung aktivieren/deaktivieren

Menü-Taste

Aktuelle Straße

Geschwindigkeitsbegrenzung

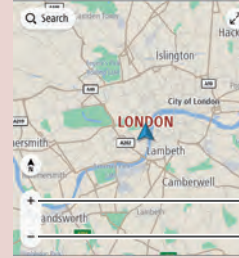

Heranzoomen

Herauszoomen

Berühren Sie den Bildschirm, um sich automatisch verborgene Schaltflächen anzeigen zu lassen.

S.180

\*: Falls vorhanden

Bei der Ausrichtung der Karte kann zwischen 2D Norden oben, 3D in Fahrtrichtung oder 2D in Fahrtrichtung umgeschaltet werden. S.183



Bildschirm 2D Norden oben

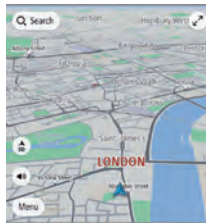

Bildschirm 3D in Fahrtrichtung



Bildschirm 2D in Fahrtrichtung

## ROUTENFÜHRUNGSBILDSCHIRM

Entfernung bis zur nächsten Abbiegung, eine Pfeilanzeige in Abbiegerichtung und nächster Straßennamen

Geschätzter Ankunftszeitpunkt

Führungsanzeige für übernächste Anweisung

Führungsrouten

Verbleibende Strecke und/oder verbleibende Dauer

Aktuelle Position

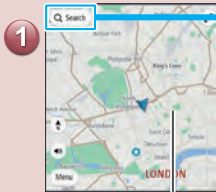

Routenführung S.195

**- Betriebsablauf: Routenführung -****» Zielsuchmenü aufrufen.**

Zielorte können auch direkt im Kartenbildschirm eingestellt werden, indem Sie die gewünschte Stelle auswählen und halten, bis  angezeigt wird.

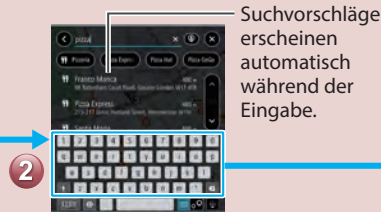
**» Nach Ihrem Zielort suchen.**

Starten Sie eine Suche, indem Sie eine Adresse, Kategorie, POI, usw. eintippen.

**» Wählen eines Zielorts.**

Zielorte, die mit den Suchbegriffen übereinstimmen, werden in der List angezeigt.

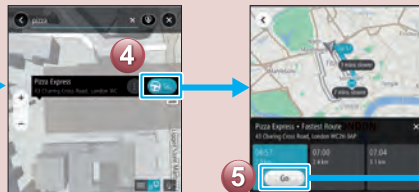
**» Anfahren.****» Routenführung starten.**

Die Reiseroute wird angezeigt und die Sprachführung startet.



ANSCHLUSSSTELLENBILDSCHIRM

**RÜCKKEHR NACH HAUSE**

Wenn Sie eine Adresse als Heimatort speichern, kann sie schnell als Ziel eingestellt werden.

Eine Adresse als Heimatort speichern [S.192](#)

Einstellen des Heimatorts als Ziel [S.188](#)

Es erfolgt automatisch ein Wechsel zur Anzeige von Fahrspuren an Autobahnanschlüssen usw. [S.197](#)

# RADIOBILDSCHIRM

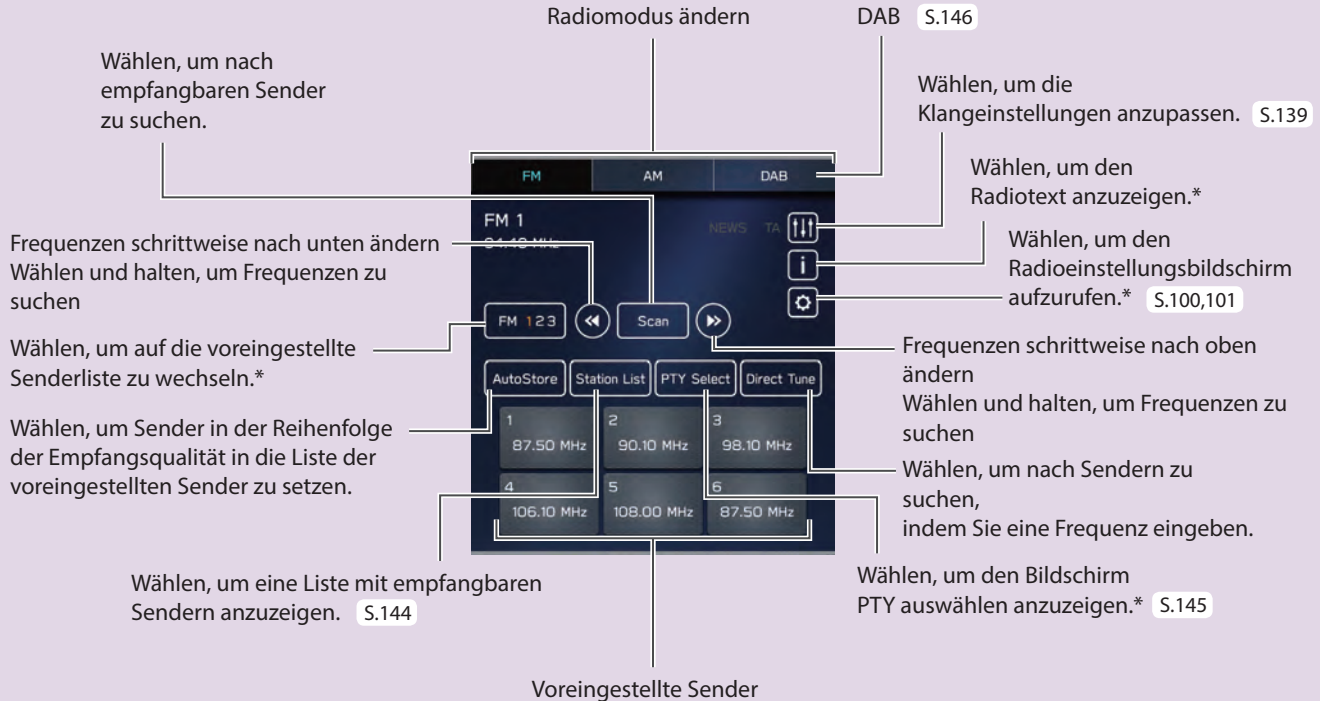

\*: Diese Funktion ist in manchen Ländern/Gegenden nicht verfügbar.

## - Betriebsablauf: Voreinstellen eines Senders -

» Wählen Sie den Frequenzbereich und den Radiosender aus.



» Speichern Sie den Radiosender.



Wählen und halten Sie eine der voreingestellten Tasten.



## MEDIENBILDSCHIRM

Zu anderem Bluetooth-Audiogerät wechseln/  
neues Gerät (Bluetooth-Audio) registrieren

Geben Sie Titel,  
Programme usw.  
in verschiedenen  
Wiedergabemodi  
wieder

Medienquelle wechseln

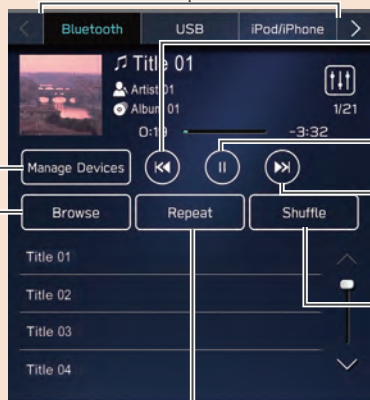

Titel ändern  
Wählen und halten, um  
schnell rückwärts zu spulen

Anhalten/Wiedergabe

Titel ändern  
Wählen und halten, um  
schnell vorwärts zu spulen

Zufallswiedergabe  
ein/aus

Alle Titel wiederholen\*<sup>1</sup> → Aktuelles Album/  
aktuellen Ordner wiederholen → Aktuellen Titel  
wiederholen → Wiederholung abbrechen

## UNTERSTÜTZTE MEDIEN

USB/iPod/iPhone S.171

Bluetooth-Audio S.77

## ZUR NUTZUNG VON VIDEO- DATEIEN AUF DEM USB- SPEICHERGERÄT\*<sup>2</sup>

Videodateien auf dem USB-Speichergerät können abgespielt werden. Während der Fahrt kann kein Video gezeigt werden. Es wird nur Ton ausgegeben. S.150

\*<sup>1</sup>: Kann verwendet werden, wenn USB-Audio/Video verwendet wird und

**Folders** (Ordner) aus **Browse** (Durchsuchen) ausgewählt wird

\*<sup>2</sup>: Diese Funktion ist in manchen Ländern/ Gegenden nicht verfügbar.

# ANSCHLIESSEN EINES USB-SPEICHERGERÄTS/TRAGBAREN GERÄTS

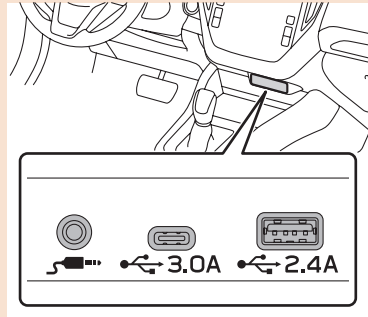

## - Betriebsablauf: Verwendung von Wiedergabemodi -

### » Wiedergabemodus anzeigen.

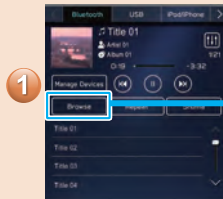

### » Wiedergabemodus auswählen.

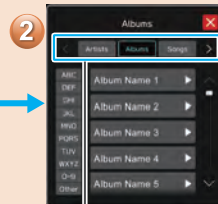

### » Titel wiedergeben.

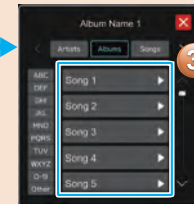

Je nach Audioquelle werden verschiedene Punkte aus diesen Kategorien in einer Liste angezeigt.



## Apps-BILDSCHIRM

Nutzbare Anwendungen

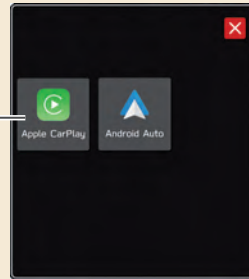

## Apple CarPlay



Wenn Sie ein Apple CarPlay-Gerät mit dem System verbinden, kann Apple CarPlay genutzt werden, um sich Apple Maps anzeigen zu lassen, Musik wiederzugeben und Anrufe zu tätigen. Es können auch unterstützte Anwendungen ausgeführt werden.

Zum Nutzen der Apple CarPlay-Anwendung stellen Sie eine drahtlose Verbindung zwischen dem Apple CarPlay-Gerät und dem System her. S.125

Einzelheiten zu den Diensten oder Funktionen entnehmen Sie der Apple CarPlay-Website (<https://www.apple.com/ios/carplay/>).



## Android Auto

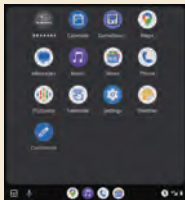

Wenn Sie ein Android Auto-Gerät mit dem System verbinden, kann Android Auto genutzt werden, um sich Google Maps anzeigen zu lassen, Musik wiederzugeben und Anrufe zu tätigen. Es können auch unterstützte Anwendungen ausgeführt werden.

Zum Nutzen der Android Auto-Anwendung stellen Sie eine drahtlose Verbindung zwischen dem Android Auto-Gerät und dem System her. S.130

Einzelheiten zu den Diensten oder Funktionen entnehmen Sie der Android Auto-Website (<https://www.android.com/auto/>) und (<https://support.google.com/androidauto/>).



# EINSTELLUNGSBILDSCHIRM

## Allgemein S.91

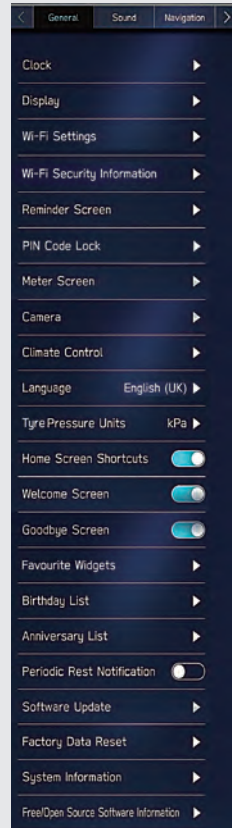

## Ton S.99

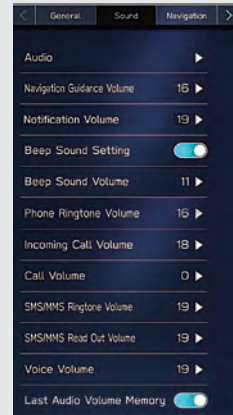

## Telefon S.79



## Navigation S.203

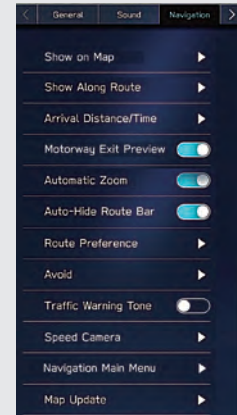

## Radio S.100

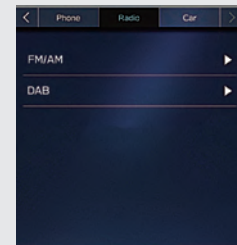

## Fahrzeug\*

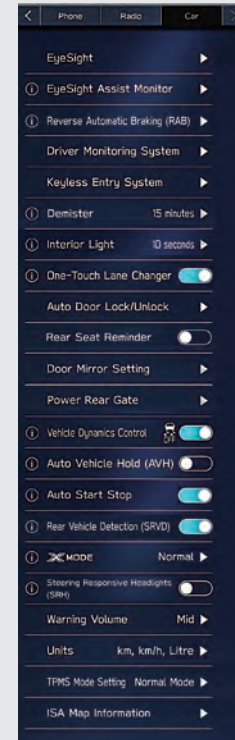

\*: Einstellungen bezüglich des EyeSight entnehmen Sie dem Zusatz zur Betriebsanleitung für das EyeSight-System. Alle anderen Funktionen und Einstellungen entnehmen Sie der Betriebsanleitung.

## - Betriebsablauf: Manuelles Einstellen der Uhr -

Unter normalen Bedingungen stellt sich die Uhr automatisch ein, sobald das System GPS-Signale\*<sup>1</sup> empfängt oder wenn ein Bluetooth-Telefon mit dem System verbunden wird\*<sup>2</sup>. Stellt sich die Uhr nicht automatisch ein, muss die Uhr manuell eingestellt werden.

» Anzeigen des Bildschirms Uhreinstellungen.

The diagram illustrates the process of navigating to the clock settings. It starts with the home screen where the 'Settings' icon is circled in blue and labeled '1'. An arrow points to the Settings menu where 'Clock' is circled in blue and labeled '2'. Another arrow points to the 'Clock' settings screen where 'Time Setting' is circled in blue and labeled '3'. A final arrow points to the right, indicating the next step in the process.

» Manuellen Modus auswählen.

This screenshot shows the 'Time Setting' screen. The 'Manual' option is selected and circled in blue, labeled '4'. The current time displayed is 09 / 21 / 2022.

» Uhr einstellen.

This screenshot shows the 'Time Setting' screen with a numeric keypad displayed. The keypad is circled in blue and labeled '5'. The 'OK' button at the bottom is also circled in blue and labeled '6'. The time displayed is 09 / 21 / 2022.

\*<sup>1</sup>: 11,6-Zoll-Display mit Navigationssystem  
 \*<sup>2</sup>: 11,6-Zoll-Displaysystem

## LENKRADBEDIENELEMENTE

## LENKRADBEDIENELEMENTE

Einige Funktionen des Audio-/Videosystems können mit den Lenkradbedienelementen eingestellt werden. **S.167**

**Drücken:** Einen Anruf (während eines Telefonats) beenden oder die Stummschaltung ein-/ausschalten (im Audio-/Videosystemmodus)

**S.106,167**

**Drücken:** Einen Anruf annehmen **S.106**

**Drücken:** Lautstärke nach oben/unten

**Gedrückt halten:** Lautstärke kontinuierlich nach oben/unten

**RADIO**

**Drücken:** Voreingestellter Sender/Dienst nach oben/nach unten

**Gedrückt halten:** Sender/Dienst suchen und bei Loslassen des Schalters beim ersten empfangenen Sender stoppen

**MEDIA**

**Drücken:** Einen Titel/eine Datei wählen

**Gedrückt halten:** Schnelles Vor-/Zurückspulen

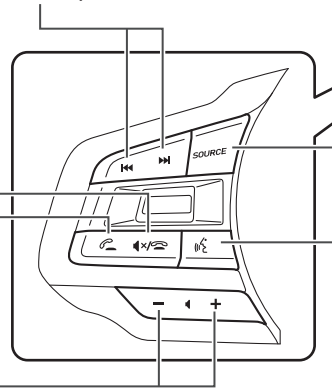

**Drücken:** Schalten Sie das Audio-/Videosystem ein oder wechseln Sie den Audioquellenmodus

**Gedrückt halten:** Schalten Sie das Audio-/Videosystem aus

**Drücken:** Starten des Spracherkennungssystems **S.210**

**Gedrückt halten:** Starten der Spracherkennungsfunktion von Apple CarPlay/Android Auto

Wenn Apple CarPlay/Android Auto nicht verwendet wird, wird der Anmeldebildschirm eines Bluetooth-Telefons/-Geräts angezeigt. **S.80**

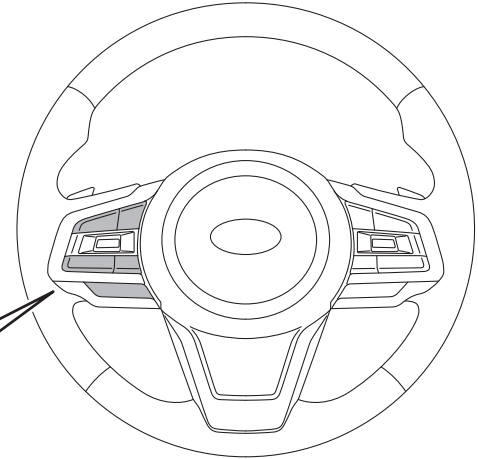



# 2 Grundfunktionen



Einige Funktionen können während der Fahrt nicht bedient werden.

<b>Grundlegende Informationen Vor Dem Betrieb</b>	64
<b>Anfangsbildschirm</b>	64
Anfangsbildschirm	64
<b>Verbinden Und Trennen Eines USB-Speichergeräts/Tragbaren Geräts</b>	65
Anschließen Eines Geräts	65
<b>Touchscreen-Gesten</b>	66
<b>Touchscreen-Bedienung</b>	67

<b>Eingabe Von Buchstaben Und Zahlen/Bedienung Von Listenbildschirmen</b>	68
Eingeben Von Buchstaben Und Zahlen	68
Bedienung Von Listenbildschirmen	70
<b>Bildschirmeinstellung</b>	71
Helligkeit Einstellen	71
Umschalten Zwischen Tag- Und Nachtmodus	71
<b>Statusleiste</b>	71
<b>Bedienung Des Startbildschirms</b>	72
Verknüpfungspunkte Zum Startbildschirm Hinzufügen	72
Verknüpfungspunkte Verschieben Und Löschen	73

## GRUNDLEGENDE INFORMATIONEN VOR DEM BETRIEB

### ANFANGSBILDSCHIRM

#### ANFANGSBILDSCHIRM

#### ! WARNUNG

- Wenn Sie das Fahrzeug bei laufendem Motor anhalten, betätigen Sie zur Sicherheit stets die Feststellbremse.

1. Wenn der Zündschalter auf „ACC“ oder „ON“ geschaltet wird, erscheint der Anfangsbildschirm und das System nimmt den Betrieb auf.



- Nach einigen Sekunden wird der Bildschirm „CAUTION (ACHTUNG)“ angezeigt.

2. Wählen Sie **I Agree** (Ich stimme zu).



# VERBINDEN UND TRENNEN EINES USB-SPEICHERGERÄTS/TRAGBAREN GERÄTS

## ANSCHLIESSEN EINES GERÄTS

1. Schließen Sie ein Gerät an.

### ► 11,6-Zoll-Displaysystem/11,6-Zoll-Display mit Navigationssystem

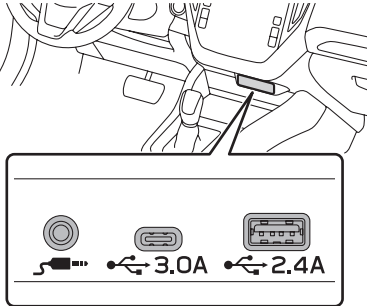

### ► Dual 7,0-Zoll-Displaysystem

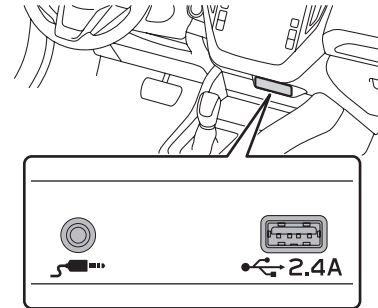





- Falls das Gerät noch nicht eingeschaltet ist, tun Sie dies.

### HINWEIS

- Kompatibles USB-Speichergerät: →S.171
- Kompatibler/s iPod/iPhone: →S.171
- Dieses Gerät unterstützt keine handelsüblichen USB-Hubs.
- Durch Anschluss eines Geräts wie zum Beispiel eines Mobiltelefons, beginnt der Ladevorgang abhängig vom Gerät.

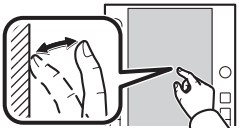
## TOUCHSCREEN-GESTEN

Die Bedienung des Systems erfolgt über direktes Berühren des Touchscreens mit dem Finger.

Bedienungsmethode	Überblick	Hauptsächliche Verwendung
	<b>Berühren</b> Einmal kurz berühren und wieder loslassen.	Verändern und Wählen verschiedener Einstellungen
	<b>Doppeltes Berühren mit einem Finger</b> *1 Berühren Sie mit einem Finger kurz zweimal den Bildschirm und lassen Sie ihn wieder los.	Vergrößern des Maßstabs des Kartenbildschirms
	<b>Ziehen</b> *2 Tippen Sie auf den Bildschirm und schieben Sie den Bildschirm in die gewünschte Position.	<ul style="list-style-type: none"> <li>• Scrollen der Listen</li> <li>• Scrollen des Kartenbildschirms*1</li> </ul>
	<b>Ziehen mit zwei Fingern</b> *1 Berühren Sie den Bildschirm mit zwei Fingern und bewegen Sie den Bildschirm in die gewünschte Position.	Ändern des angezeigten Winkels des 3D-Kartenbildschirms

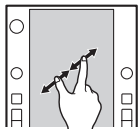
Bedienungsmethode	Überblick	Hauptsächliche Verwendung
	<b>Wischen</b> *2 Verschieben Sie den Bildschirm schnell, indem Sie mit dem Finger darüber wischen.	<ul style="list-style-type: none"> <li>• Scrollen der Listen</li> <li>• Scrollen des Kartenbildschirms*1</li> </ul>
	<b>Finger zusammenführen</b> *1 Bewegen Sie Ihre zwei Finger weiter auseinander (Finger auseinanderführen), um die Karte zu vergrößern. Bewegen Sie Ihre zwei Finger näher zueinander (Finger zueinanderführen), um die Karte zu vergrößern.	Ändern des Maßstabs des Kartenbildschirms

\*1: Nur 11,6-Zoll-Display mit Navigationssystem

\*2: Die oben beschriebenen Vorgänge sind nicht auf allen Bildschirmen möglich.

### HINWEIS

- Bedienungen per Wischbewegung können in großer Höhe erschwert sein.

## TOUCHSCREEN-BEDIENUNG

Dieses System wird hauptsächlich über die Tasten auf dem Bildschirm bedient. (In dieser Anleitung Bildschirmtasten genannt.)

- Wenn Sie eine Bildschirmtaste berühren, ertönt ein Ton. Der Ton kann eingestellt werden. (→S.99)



### ACHTUNG

- Um Beschädigung des Bildschirms zu vermeiden, berühren Sie die Bildschirmtasten leicht mit dem Finger.
- Benutzen Sie keine Objekte außer Ihrem Finger, um den Bildschirm zu berühren.
- Wischen Sie Fingerabdrücke mit einem Glasputztuch ab. Benutzen Sie keine chemischen Reinigungsmittel für den Bildschirm, da diese den Touchscreen beschädigen können.

### HINWEIS

- Falls das System auf die Berührung einer Bildschirmtaste nicht reagiert, nehmen Sie ihren Finger vom Bildschirm und berühren Sie ihn dann erneut.
- Abgedunkelte Bildschirmtasten können nicht bedient werden.
- Das angezeigte Bild kann dunkler werden und bewegte Bilder leicht verzerrt werden, wenn der Bildschirm kalt ist.
- Bei extrem kalten Temperaturen kann es sein, dass Bildschirme nicht einwandfrei angezeigt werden und die Dateneingabe des Anwenders gelöscht wird. Außerdem können die Bildschirmtasten nicht korrekt funktionieren.

### HINWEIS

- Wenn  auf dem Bildschirm angezeigt wird, wählen Sie  um einen Pop-up-Bildschirm zu schließen.
- Wenn der Touchscreen mit Handschuhen bedient wird, kann dieser nicht reagieren oder nicht einwandfrei funktionieren.

# EINGABE VON BUCHSTABEN UND ZAHLEN/BEDIENUNG VON LISTENBILDSCHIRMEN

## EINGEBEN VON BUCHSTABEN UND ZAHLEN

Bei der Eingabe von Daten können Buchstaben und Zahlen direkt am Bildschirm eingegeben werden.

► **Typ A**



1	Wählen, um den Cursor zu bewegen.
2	Eingabefeld • Die Position des Cursors kann durch Auswahl des gewünschten Orts im Eingabefeld verschoben werden.
3	Wählen, um das Eingabefeld zu löschen.
4	Wählen, um ein Zeichen zu löschen.
5	Wählen, um den Punkt einzugeben.
6	Wählen, um Tastaturtypen zu wechseln.
7	Wählen, um Symbole einzugeben.
8	Wählen, um Zeichen in Kleinschreibung oder Großschreibung einzugeben.

## ► Typ B



<b>1</b>	Eingabefeld • Die Position des Cursors kann durch Auswahl des gewünschten Orts im Eingabefeld verschoben werden.
<b>2</b>	Wählen, um das Eingabefeld zu löschen.
<b>3</b>	Wählen, um ein Zeichen zu löschen.
<b>4</b>	Wählen, um Tastaturtypen zu wechseln.
<b>5</b>	Wählen, um Symbole einzugeben.
<b>6</b>	Wählen, um Zeichen in Kleinschreibung oder Großschreibung einzugeben. • <b>↵</b> : Ermöglicht die Eingabe von nur einem Großbuchstaben. • <b>↵</b> : Ermöglicht die Eingabe von mehreren Großbuchstaben hintereinander.

**HINWEIS**

- Die Erscheinung der Tastatur kann sich verändern oder die Eingabemöglichkeit kann begrenzt sein, je nachdem, wo die Bildschirmtastatur angezeigt wird.
- Wenn die Sprache geändert wurde, kann es je nach Sprache in seltenen Fällen vorkommen, dass der Text nicht ordnungsgemäß angezeigt werden kann.

## BEDIENUNG VON LISTENBILDSCHIRMEN

Der Listenbildschirm kann durch eine Wischbewegung gescrollt werden.

Einzelheiten zur Bedienung: →S.66

### ► 11,6-Zoll-Displaysystem/11,6-Zoll-Display mit Navigationssystem



### ► Dual 7,0-Zoll-Displaysystem



- |   |   |
|---|---|
| 1 | Wählen, um zur nächsten oder vorherigen Seite zu springen.  |
| 2 | Dies zeigt die Position des angezeigten Bildschirms an.<br>Zum Scrollen: Den Positionsanzeiger durch Ziehen bewegen.<br>Zum Springen: Die gewünschte Position der Leiste berühren.  |
| 3 | Einige Listen enthalten Bildschirmtasten, die Nutzern ermöglichen, direkt zu Listeneinträgen zu springen, die mit dem gleichen Buchstaben wie die Zeichentaste beginnen. Jedes Mal, wenn dieselbe Zeichentaste erneut gewählt wird, werden die Einträge mit dem jeweils nächsten Anfangsbuchstaben angezeigt. |

## BILDSCHIRMEINSTELLUNG

### HELLIGKEIT EINSTELLEN

Sie können die Helligkeit des Bildschirms anpassen.

Siehe Fahrzeugbetriebsanleitung für Einzelheiten.

### UMSCHALTEN ZWISCHEN TAG- UND NACHTMODUS (nur 11,6-Zoll-Display mit Navigationssystem)



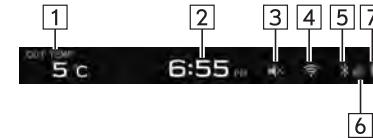

Der Bildschirmmodus des Kartenbildschirms wechselt in den Tag- oder Nachtmodus je nach Stellung des Scheinwerferlichtschalters. Der Bildschirmmodus wechselt auch abhängig von der Stellung des Beleuchtungsreglers und der Umgebungshelligkeit in den Tag- oder Nachtmodus.

## STATUSLEISTE

Der Status der Bluetooth-Verbindung usw. wird auf dem Bildschirm angezeigt.



1	Anzeigen einer Außentemperatur.
2	Anzeigen einer aktuellen Zeit. Wählen, um den Uhreinstellungsbildschirm anzuzeigen.
3	Dieses Symbol wird angezeigt, wenn die Lautstärke des Audio-/Videosystems stummgeschaltet ist.
4 *1*2	<p>Anzeigen der Qualität des Wi-Fi®-Empfangs. Bei ausgeschalteter Wi-Fi®-Funktion wird kein Punkt angezeigt.</p>
5	Dieses Symbol wird angezeigt, wenn die Bluetooth-Verbindung hergestellt ist.

6	<div style="text-align: center;">   </div> <p style="text-align: center;">Schlecht ←————→ Hervorragend</p> <p>Anzeigen der Qualität des Telefonempfangs. Dieses Symbol wird nur angezeigt, wenn ein Mobiltelefon über Bluetooth verbunden ist. Die Empfangsqualität stimmt nicht immer mit der auf Ihrem Mobiltelefon angezeigten Qualität überein. Die Empfangsqualität wird möglicherweise nicht angezeigt, abhängig von der Art Ihres Telefons.</p>
7	<div style="text-align: center;">   </div> <p style="text-align: center;">Niedrig ←————→ Voll</p> <p>Anzeigen der verbleibenden Batterieladung des Bluetooth-Geräts. Der angezeigte Ladestand stimmt nicht immer mit dem Wert überein, der auf Ihrem Bluetooth-Gerät angezeigt wird.</p>

\*1: Diese Funktion ist in manchen Ländern/Gegenden nicht verfügbar.

\*2: Nur 11,6-Zoll-Displaysystem/11,6-Zoll-Display mit Navigationssystem

## BEDIENUNG DES STARTBILDSCHIRMS

### VERKNÜPFUNGSPUNKTE ZUM STARTBILDSCHIRM HINZUFÜGEN

Es können Verknüpfungspunkte für verschiedene Funktionen zum Startbildschirm hinzugefügt werden, wenn die Verknüpfungsfunktion des Home-Bildschirms eingeschaltet ist. (→S.91)

1. Rufen Sie den Startbildschirm auf. (→S.19, 41)
2. Wählen Sie **Add Shortcut** (Verknüpfung hinzufügen).
3. Wählen Sie die gewünschte Funktion.
4. Wählen Sie die gewünschte Verknüpfungsfunktion.
  - Wählen Sie je nach Funktion andere Punkte und geben Sie die erforderlichen Informationen ein.
5. Vergewissern Sie sich, dass der Verknüpfungspunkt auf dem Startbildschirm angezeigt wird.

### HINWEIS

- Wenn Verknüpfungen hinzugefügt werden, lässt sich der Startbildschirm auf bis zu 3 Seiten (Dual 7,0-Zoll-Displaysystem) oder auf bis zu 4 Seiten (11,6-Zoll-Displaysystem/11,6-Zoll-Display mit Navigationssystem) erweitern. Die Seite kann durch Wischen gewechselt werden.

## VERKNÜPFUNGSPUNKTE VERSCHIEBEN UND LÖSCHEN



Nutzer können die Startbildschirmtasten neu anordnen, wenn die Verknüpfungsfunktion des Startbildschirms eingeschaltet ist. (→S.91)

1. Wählen und halten Sie den Verknüpfungspunkt, um den Änderungsmodus aufzurufen.

### ► Wenn Verknüpfungspunkte verschoben werden

2. Ziehen Sie die Taste zur gewünschten Position.
  - Nutzer können Tasten zu einer anderen Seite verschieben, indem sie zum jeweiligen Ende des Bildschirms gezogen werden, vorausgesetzt, die Tastenanzahl lässt mehrere Seiten zu.

### ► Wenn Verknüpfungspunkte gelöscht werden

2. Ziehen Sie die Taste in den Bereich „DRAG HERE TO DELETE (ZUM LÖSCHEN HIERHER ZIEHEN)“.
3. Drücken Sie  (Dual 7,0-Zoll-Displaysystem) oder wählen Sie  (11,6-Zoll-Displaysystem/11,6-Zoll-Display mit Navigationssystem), um den Änderungsmodus zu verlassen.



# 3 Einstellungen

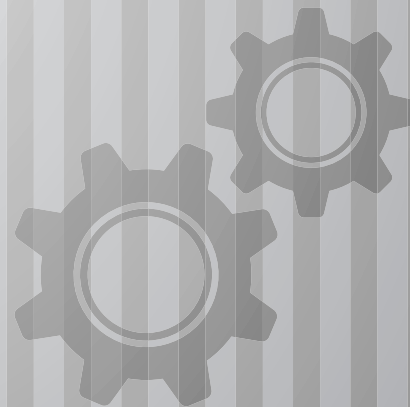

Einige Funktionen können während der Fahrt nicht bedient werden.

## **Bluetooth®-Einstellungen** 76

<b>Erstmaliges Anmelden Eines Bluetooth-Telefons/-Geräts</b> .....	76
Profil .....	77
<b>Bluetooth-Einstellungen</b> .....	79
Bildschirm Telefoneinstellungen .....	79
Anmelden Eines Bluetooth-Telefons/-Geräts .....	80
Verbinden Oder Trennen Von Bluetooth-Telefon/-Gerät .....	83
Löschen Von Bluetooth-Telefonen/-Geräten .....	86
Einstellen Des Downloads Von Telefonbuch/Letzte Anrufe .....	87

## **Weitere Einstellungen** 88

<b>Einstellen Der Fahrerprofile</b> .....	88
Registrieren Eines Fahrerprofils .....	88
Abrufen Eines Fahrerprofils .....	90
Bearbeiten Eines Fahrerprofils .....	90
Löschen Eines Fahrerprofils .....	91
<b>Allgemeine Einstellungen</b> .....	91
Bildschirm Allgemeine Einstellungen .....	91
Einstellen Der Wi-Fi®-Verbindung .....	94
Aktualisieren Des Systems .....	97
<b>Klangeinstellungen</b> .....	99
Bildschirm Klangeinstellungen .....	99
<b>Radioeinstellungen</b> .....	100
AM/FM-Radioeinstellungen .....	100
DAB-Einstellungen .....	101

## Bluetooth®-EINSTELLUNGEN

### ERSTMALIGES ANMELDEN EINES Bluetooth-TELEFONS/-GERÄTS

Um die Freisprechanlage oder das Bluetooth-Audiosystem zu verwenden, ist es erforderlich, ein Bluetooth-Telefon/-Gerät im System anzumelden.

Sobald Sie das Bluetooth-Telefon/-Gerät angemeldet haben, ist die Verwendung der Freisprechanlage und des Bluetooth-Audiosystems möglich.

Einzelheiten zum Anmelden eines Bluetooth-Telefons/-Geräts:  
→S.80

#### ► 11,6-Zoll-Displaysystem/11,6-Zoll-Display mit Navigationssystem

1. Aktivieren Sie die Bluetooth-Verbindungseinstellung Ihres Bluetooth-Telefons/-Geräts.
  - Diese Funktion ist nicht verfügbar, wenn die Bluetooth-Verbindungseinstellung Ihres Bluetooth-Telefons/-Geräts ausgeschaltet ist.
2. Wählen Sie .
3. Befolgen Sie die SCHRITTE 2 bis 6 unter „ANMELDEN EINES Bluetooth-TELEFONS/-GERÄTS“. (→S.80)

#### ► Dual 7,0-Zoll-Displaysystem

1. Aktivieren Sie die Bluetooth-Verbindungseinstellung Ihres Bluetooth-Telefons/-Geräts.
  - Diese Funktion ist nicht verfügbar, wenn die Bluetooth-Verbindungseinstellung Ihres Bluetooth-Telefons/-Geräts ausgeschaltet ist.
2. Rufen Sie den Telefonbildschirm auf. (→S.104)
3. Wählen Sie **Yes** (Ja), um ein Bluetooth-Telefon/-Gerät anzumelden.



4. Befolgen Sie SCHRITTE 4 bis 7 unter „ANMELDEN EINES Bluetooth-TELEFONS/-GERÄTS“. (→S.80)

## PROFILE

Dieses System unterstützt die folgenden Services.

Bluetooth-Gerät	Spez.	Funktion	Voraussetzungen	Empfehlungen
Bluetooth-Telefon/-Gerät	Bluetooth-Spezifikation	Anmelden eines Bluetooth-Telefons/-Geräts	Version 2.1	Version 5.0* <sup>2</sup> Version 4.2* <sup>3</sup>

Bluetooth-Gerät	Profil	Funktion	Voraussetzungen	Empfehlungen
Bluetooth-Telefon	HFP (Hands-Free Profile)	Freisprechanlage	Version 1.0	Version 1.8* <sup>2</sup> Version 1.7* <sup>3</sup>
	PBAP (Phonebook Access Profile)	Übertragen der Kontakte	Version 1.0	Version 1.2.3* <sup>2</sup> Version 1.2* <sup>3</sup>
	MAP (Message Access Profile)* <sup>1</sup>	Bluetooth-Telefonnachricht	-	Version 1.4.2* <sup>2</sup> Version 1.3* <sup>3</sup>
	SPP (Serial Port Profile)	APPS-Funktion	-	Version 1.2
Bluetooth-Gerät	A2DP (Advanced Audio Distribution Profile)	Bluetooth-Audiosystem	Version 1.0	Version 1.3.2* <sup>2</sup> Version 1.3* <sup>3</sup>
	AVRCP (Audio/Video Remote Control Profile)		Version 1.0	Version 1.6.2* <sup>2</sup> Version 1.6* <sup>3</sup>

\*1: Diese Funktion ist in manchen Ländern/Gegenden nicht verfügbar.

\*2: 11,6-Zoll-Displaysystem/11,6-Zoll-Display mit Navigationssystem

\*3: Dual 7,0-Zoll-Displaysystem

## HINWEIS

- Wenn Ihr Mobiltelefon HFP nicht unterstützt, können Sie das Bluetooth-Telefon nicht anmelden oder die Profile PBAP, MAP oder SPP nicht individuell nutzen.
- Wenn die Version des verbundenen Bluetooth-Telefons/-Geräts älter als die empfohlene Version oder nicht kompatibel ist, funktioniert diese Bluetooth-Telefon/-Gerätfunktion möglicherweise nicht ordnungsgemäß.
- Wenn die Anwendung nicht einwandfrei läuft oder instabil ist, trennen Sie das Bluetooth-Telefon/-Gerät und schließen Sie es erneut über Bluetooth (→S.83) und/oder USB-Kabel (→S.65) an. Wenn das Problem weiterhin besteht, starten Sie das Bluetooth-Telefon/-Gerät neu.

# Bluetooth-EINSTELLUNGEN

1. Rufen Sie den Startbildschirm auf. (→S.19, 41)
2. Wählen Sie **Settings** (Einstellungen).
3. → **Phone** (Telefon)
4. Wählen Sie die einzustellenden Punkte.

## BILDSCHIRM TELEFONEINSTELLUNGEN

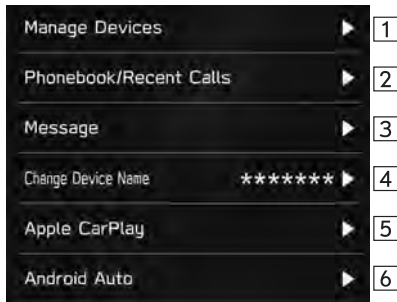

<b>1</b>	Anmelden eines Bluetooth-Telefons/-Geräts: →S.80
	Verbinden oder Trennen von Bluetooth-Telefonen/-Geräten: →S.83
	Löschen von Bluetooth-Telefonen/-Geräten: →S.86

<b>2</b>	Einstellen des Downloads von Telefonbuch/Letzte Anrufe: →S.87
	Sortieren der Liste der letzten Anrufe und Kontaktliste: →S.109
	Löschen aller Favoritenlisten: →S.110
<b>3</b>	Einstellen der Nachricht* <sup>1</sup> : →S.116
<b>4</b>	Ändern des Gerätenamens
<b>5</b> * <sup>2</sup>	Einstellen von Apple CarPlay: →S.128
<b>6</b>	Zeigt das aktuelle Wi-Fi®-Passwort an.* <sup>3</sup> <b>Generate</b> (Erstellen): Erstellt ein neues Passwort.
	Einstellen von Android Auto* <sup>2</sup> : →S.133

\*<sup>1</sup>: Diese Funktion ist in manchen Ländern/Gegenden nicht verfügbar.

\*<sup>2</sup>: Nur Dual 7,0-Zoll-Displaysystem

\*<sup>3</sup>: 11,6-Zoll-Displaysystem/11,6-Zoll-Display mit Navigationssystem, nur für Länder/Regionen, die das 5 GHz-Frequenzband für Wi-Fi® nutzen können

## HINWEIS

- Der Bildschirm „Manage Devices (Geräte verwalten)“ kann auch durch Auswählen von **Manage Devices** (Geräte verw.) oder **Add Device** (Gerät hinzufügen/Gerät hinzuf.) auf dem Telefonbildschirm (→S.104) oder Bluetooth-Audiobedienbildschirm (→S.157) oder  (nur 11,6-Zoll-Displaysystem/11,6-Zoll-Display mit Navigationssystem) angezeigt werden.

## ANMELDEN EINES Bluetooth-TELEFONS/-GERÄTS

Bis zu 7 (11,6-Zoll-Displaysystem/11,6-Zoll-Display mit Navi-System) beziehungsweise 5 (Dual-7,0-Zoll-Displaysystem) Bluetooth-Telefone/-Geräte können angemeldet werden.



Bluetooth-kompatible Telefone (HFP) und Geräte (AVP) können gleichzeitig angemeldet werden.

### ► 11,6-Zoll-Displaysystem/11,6-Zoll-Display mit Navigationssystem

1. Wählen Sie .
2. Wählen Sie **Add** (Hinzufügen).
  - Wenn eine Meldung erscheint, befolgen Sie die Führung auf dem Bildschirm.

3. Befolgen Sie zur Bedienung des Bluetooth-Telefons/-Geräts die angezeigten Anweisungen.



-  : Wählen, um durch die Anweisungen zu scrollen.
- **Cancel** (Abbrechen): Wählen, um die Anmeldung abzubrechen.
- Einzelheiten zum Betrieb des Bluetooth-Telefons/-Geräts finden Sie in der dem Gerät beiliegenden Anleitung.

4. Melden Sie Ihr Bluetooth-Telefon/-Gerät an.
  - Für SSP-kompatible (Secure Simple Pairing) Bluetooth-Telefone/-Geräte wird kein PIN-Code benötigt. Je nach Typ des zu verbindenden Bluetooth-Telefons/-Geräts wird möglicherweise eine Meldung, die die Anmeldung bestätigt, auf dem Display des Bluetooth-Telefons/-Geräts angezeigt. Reagieren und bedienen Sie das Bluetooth-Telefon/-Gerät entsprechend den Anweisungen der Bestätigungsmeldung.

### HINWEIS

- Um das Bluetooth-Telefon/-Gerät erneut zu registrieren, wenn Sie es aus dem System gelöscht haben, löschen Sie die zuvor gespeicherten Systeminformationen vom Bluetooth-Telefon/-Gerät und nehmen Sie die Registrierung dann über das Bluetooth-Telefon/-Gerät vor.
5. Achten Sie darauf, ob möglicherweise der folgende Pop-up-Bildschirm angezeigt wird.



- **Cancel** (Abbrechen): Wählen, um die Anmeldung abzubrechen.

- Wenn eine Bestätigungsmeldung fragt, ob die Kontaktdaten des Telefons an das System übertragen werden sollen, wählen Sie die entsprechende Taste.

6. Wenn die Verbindung hergestellt wurde, bestätigen Sie, dass ein verbundener Gerätenamen angezeigt wird.
  - Wenn eine Fehlermeldung erscheint, folgen Sie den Anweisungen auf dem Bildschirm, um es erneut zu versuchen.

### HINWEIS

- Beim Registrieren eines NFC-kompatiblen Gerätes wird das Bluetooth-Telefon/-Gerät an das NFC-Logo des Audio-/Videosystems gehalten, bis eine Verbindung hergestellt ist.

### ► Dual 7,0-Zoll-Displaysystem

1. Rufen Sie den Bildschirm Telefoneinstellungen auf. (→S.79)
2. Wählen Sie **Manage Devices** (Geräte verwalten).
3. → **Add** (Hinzufügen)
  - Wenn eine Meldung erscheint, befolgen Sie die Führung auf dem Bildschirm.

4. Befolgen Sie zur Bedienung des Bluetooth-Telefons/-Geräts die angezeigten Anweisungen.



- **</>**: Wählen, um durch die Anweisungen zu scrollen.
  - **Cancel** (Abbrechen): Wählen, um die Anmeldung abzubrechen.
  - Einzelheiten zum Betrieb des Bluetooth-Telefons/-Geräts finden Sie in der dem Gerät beiliegenden Anleitung.
5. Melden Sie Ihr Bluetooth-Telefon/-Gerät an.
- Für SSP-kompatible (Secure Simple Pairing) Bluetooth-Telefone/-Geräte wird kein PIN-Code benötigt. Je nach Typ des zu verbindenden Bluetooth-Telefons/-Geräts wird möglicherweise eine Meldung, die die Anmeldung bestätigt, auf dem Display des Bluetooth-Telefons/-Geräts angezeigt. Reagieren und bedienen Sie das Bluetooth-Telefon/-Gerät entsprechend den Anweisungen der Bestätigungsmeldung.

## HINWEIS

- Um das Bluetooth-Telefon/-Gerät erneut zu registrieren, wenn Sie es aus dem System gelöscht haben, löschen Sie die zuvor gespeicherten Systeminformationen vom Bluetooth-Telefon/-Gerät und nehmen Sie die Registrierung dann über das Bluetooth-Telefon/-Gerät vor.
6. Achten Sie darauf, ob möglicherweise der folgende Pop-up-Bildschirm angezeigt wird.

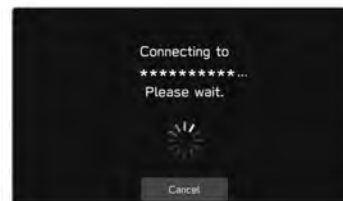

- **Cancel** (Abbrechen): Wählen, um die Anmeldung abzubrechen.
  - Wenn eine Bestätigungsmeldung fragt, ob die Kontaktdaten des Telefons an das System übertragen werden sollen, wählen Sie die entsprechende Taste.
7. Wenn die Verbindung hergestellt wurde, bestätigen Sie, dass ein verbundener Gerätenamen angezeigt wird.
- Wenn eine Fehlermeldung erscheint, folgen Sie den Anweisungen auf dem Bildschirm, um es erneut zu versuchen.

## VERBINDEN ODER TRENNEN VON Bluetooth-TELEFON/-GERÄT



### ► 11,6-Zoll-Displaysystem/11,6-Zoll-Display mit Navigationssystem

Bis zu 7 Bluetooth-Telefone/-Geräte (Telefone (HFP) und Geräte (AVP)) können angemeldet werden.

Wenn mehr als 1 Bluetooth-Telefon/-Gerät angemeldet wurde, wählen Sie das Bluetooth-Telefon/-Gerät, zu dem eine Verbindung hergestellt werden soll.

1. Wählen Sie .
2. Wählen Sie das Bluetooth-Telefon/-Gerät, das verbunden oder getrennt werden soll.



- Durch das Auswählen von  neben dem Namen des gewünschten Bluetooth-Telefons/-Geräts wird das Symbol  (gelb). Das ausgewählte Bluetooth-Telefon/-Gerät wird als Favorit gespeichert und in der Liste ganz oben angezeigt. Wenn der Zündschalter in die Stellung „ACC“ oder „ON“ gedreht wird, wird das als Favorit gespeicherte Gerät automatisch verbunden. (→S.85)

- Das aktuell verbundene Bluetooth-Telefon/-Gerät wird im blauen Rahmen angezeigt. Neben dem Namen des Bluetooth-Telefons/Geräts werden die Symbole der derzeit verwendeten Funktionen angezeigt.
- Wenn das gewünschte Bluetooth-Telefon/-Gerät nicht in der Liste erscheint, wählen Sie **Add** (Hinzufügen), um das Bluetooth-Telefon/-Gerät anzumelden. (→S.80)

### 3. Um die Verbindung zu einem Bluetooth-Telefon/Gerät herzustellen, wählen Sie „Bluetooth (Bluetooth)“ unter „Connection Preference (Bevorzugte Verbindung)“ aus.

- Wenn „Bluetooth (Bluetooth)“ unter „Connection Preference (Bevorzugte Verbindung)“ bereits aktiviert ist, wird durch „Connect (Verbinden)“ eine Verbindung zum Bluetooth-Telefon/Gerät hergestellt. Wenn Sie „Connect (Verbinden)“ deaktivieren, wird die Verbindung zum Bluetooth-Telefon/Gerät getrennt.
- Bei der Verwendung von „Connection Preference (Bevorzugte Verbindung)“ kann die Funktion ausgewählt werden, die beim Verbinden des Bluetooth-Telefons/-Geräts aktiv war.

- Wenn eine Fehlermeldung erscheint, folgen Sie den Anweisungen auf dem Bildschirm, um es erneut zu versuchen.



1	Auswählen, um die Funktion „Connection Preference (Bevorzugte Verbindung)“ zu aktivieren/deaktivieren.
2	Wählen, um Bluetooth zu verbinden/trennen. Wenn „Apple CarPlay (Apple CarPlay)“ aktiviert wird, während „Bluetooth (Bluetooth)“ bereits aktiviert ist, wird „Bluetooth (Bluetooth)“ automatisch deaktiviert.
3 *	Wählen, um Apple CarPlay zu verbinden/trennen. Wenn „Bluetooth (Bluetooth)“ aktiviert wird, während „Apple CarPlay (Apple CarPlay)“ bereits aktiviert ist, wird „Apple CarPlay (Apple CarPlay)“ automatisch deaktiviert.
4	Wählen, um Android Auto zu verbinden/trennen.

\*: Wird angezeigt, wenn ein kompatibles Gerät verwendet wird und die Funktion aktiviert ist.

## HINWEIS

- Das Verbinden des Bluetooth-Telefons/-Geräts kann eine Weile dauern, wenn gleichzeitig Bluetooth-Audiowiedergabe erfolgt.
- Abhängig von der Art des Bluetooth-Telefons/-Geräts, das verbunden wird, kann es notwendig sein, zusätzliche Schritte auf dem Bluetooth-Telefon/-Gerät durchzuführen.

### ► Dual 7,0-Zoll-Displaysystem

Bis zu 5 Bluetooth-Telefone/-Geräte (Telefone (HFP) und Geräte (AVP)) können angemeldet werden.

Wenn mehr als 1 Bluetooth-Telefon/-Gerät angemeldet wurde, wählen Sie das Bluetooth-Telefon/-Gerät, zu dem eine Verbindung hergestellt werden soll.

1. Rufen Sie den Bildschirm Telefoneinstellungen auf. (→S.79)
2. Wählen Sie **Manage Devices** (Geräte verwalten).
3. Wählen Sie das Bluetooth-Telefon/-Gerät, das verbunden oder getrennt werden soll.

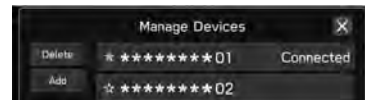

- Um die Verbindung des Bluetooth-Telefons/-Geräts zu trennen, wählen Sie **Yes** (Ja).
- Neben dem zurzeit verbundenen Bluetooth-Telefon/-Gerät wird „Connected (Verbunden)“ angezeigt.

- Durch das Auswählen von ☆ neben dem Namen des gewünschten Bluetooth-Telefons/-Geräts wird das Symbol ☆ (gelb). Das ausgewählte Gerät wird ganz oben in der Liste angezeigt.
  - Wenn das gewünschte Bluetooth-Telefon/-Gerät nicht in der Liste erscheint, wählen Sie **Add** (Hinzufügen), um das Bluetooth-Telefon/-Gerät anzumelden. (→S.80)
- 4.** Vergewissern Sie sich, dass „Connected (Verbunden)“ neben dem Bluetooth-Telefon/-Gerät angezeigt wird, wenn die Verbindung hergestellt ist.
- Wenn eine Fehlermeldung erscheint, folgen Sie den Anweisungen auf dem Bildschirm, um es erneut zu versuchen.

## HINWEIS

- Das Verbinden des Bluetooth-Telefons/-Geräts kann eine Weile dauern, wenn gleichzeitig Bluetooth-Audiowiedergabe erfolgt.
- Abhängig von der Art des Bluetooth-Telefons/-Geräts, das verbunden wird, kann es notwendig sein, zusätzliche Schritte auf dem Bluetooth-Telefon/-Gerät durchzuführen.

## AUTOMATISCHER VERBINDUNGSMODUS

Positionieren Sie das Bluetooth-Telefon/-Gerät so, dass eine Verbindung hergestellt werden kann.

- Wenn der Zündschalter in die Stellung „ACC“ oder „ON“ gedreht wird, sucht das System nach einem angemeldeten Bluetooth-Telefon/-Gerät in der Nähe.
- Wenn ein in der Nähe angemeldetes Bluetooth-Telefon/-Gerät als Favorit gespeichert ist, wird das Gerät automatisch verbunden. (→S.83)  
Wenn keine Geräte als Favoriten gespeichert sind, stellt das System eine Verbindung mit dem zuletzt verbundenen Bluetooth-Telefon/-Gerät her, falls es sich in der Nähe befindet.

## MANUELL VERBINDEN

Wenn die automatische Verbindung fehlgeschlagen ist, müssen Sie die Bluetooth-Verbindung manuell herstellen.

Befolgen Sie „VERBINDEN ODER TRENNEN VON Bluetooth-TELEFON/-GERÄT“. (→S.83)

## ERNEUTES VERBINDEN DES Bluetooth-TELEFONS/-GERÄTS

Falls ein Bluetooth-Telefon/-Gerät wegen eines schlechten Empfangs vom Bluetooth-Netzwerk ausgeloggt wird, während sich der Zündschalter in der Stellung „ACC“ oder „ON“ befindet, verbindet das System das Bluetooth-Telefon/-Gerät automatisch wieder.



- Wenn die Verbindung eines Bluetooth-Telefons/-Geräts absichtlich, z. B. durch Ausschalten des Geräts, unterbrochen wurde, geschieht dies nicht. Verbinden Sie das Bluetooth-Telefons/-Geräts wieder manuell.

### HINWEIS

- Wenn ein Bluetooth-Telefon/Gerät im Profil eines Fahrers registriert ist, wird möglicherweise eine Meldung angezeigt, in der gefragt wird, ob die Änderung des Profils für den Fahrer gewünscht ist. (→S.90)

## LÖSCHEN VON Bluetooth-TELEFONEN/-GERÄTEN

### ► 11,6-Zoll-Displaysystem/11,6-Zoll-Display mit Navigationssystem

1. Wählen Sie .
2. Wählen Sie **Delete** (Löschen).
3. Wählen Sie  für Bluetooth-Telefon/-Gerät, das Sie löschen möchten.
4. Wählen Sie **OK** (OK), wenn die Bestätigungsmeldung erscheint.

### HINWEIS

- Auch nach dem Löschen des Bluetooth-Telefons/-Geräts sind weiterhin Informationen des Systems im Bluetooth-Telefon/-Gerät enthalten. Bedienen Sie das Bluetooth-Telefon/-Gerät, um die im Bluetooth-Telefon/-Gerät enthaltenen Systeminformationen zu löschen.

### ► Dual 7,0-Zoll-Displaysystem

1. Rufen Sie den Bildschirm Telefoneinstellungen auf. (→S.79)
2. Wählen Sie **Manage Devices** (Geräte verwalten).
3. → **Delete** (Löschen)
4. Wählen Sie  für Bluetooth-Telefon/-Gerät, das Sie löschen möchten.
5. Wählen Sie **OK** (OK), wenn die Bestätigungsmeldung erscheint.

### HINWEIS

- Auch nach dem Löschen des Bluetooth-Telefons/-Geräts sind weiterhin Informationen des Systems im Bluetooth-Telefon/-Gerät enthalten. Bedienen Sie das Bluetooth-Telefon/-Gerät, um die im Bluetooth-Telefon/-Gerät enthaltenen Systeminformationen zu löschen.

## EINSTELLEN DES DOWNLOADS VON TELEFONBUCH/LETZTE ANRUF

Wenn diese Funktion aktiviert ist, werden die Telefonbuchdaten des verbundenen Bluetooth-Telefons automatisch heruntergeladen.

1. Rufen Sie den Bildschirm Telefoneinstellungen auf. (→S.79)
2. Wählen Sie **Phonebook/Recent Calls** (Telefonbuch/Letzte Anrufe).
3. Wählen, um „Automatically Download Phonebook/Recent Calls (Telefonbuch/Letzte Anrufe automatisch herunterladen)“ ein-/auszuschalten.



## HINWEIS

- Die Profilversion des verbundenen Bluetooth-Telefons ist möglicherweise nicht mit dem Herunterladen von Telefonbuchdaten kompatibel. Für Einzelheiten kontaktieren Sie Ihren SUBARU-Händler.
- Bis zu 2000 Kontakte im Telefonbuch des verbundenen Bluetooth-Telefons können heruntergeladen werden. Pro Kontakt können bis zu 5 gespeicherte Nummern heruntergeladen werden.
- Die Benachrichtigungseinstellung des Bluetooth-Telefons muss möglicherweise aktiviert werden, damit das Telefonbuch heruntergeladen werden kann. Einzelheiten entnehmen Sie der Anleitung des angeschlossenen Bluetooth-Telefons. Wenn die Uhreinstellungen des Systems auf Auto gestellt sind, funktionieren die automatische Einstellfunktion und die Nachrichtenfunktion (→S.115) nicht einwandfrei, wenn das Telefonbuch nicht heruntergeladen wurde.
- Auch nach dem Herunterladen der Telefonbuchdaten vom Bluetooth-Telefon wird die Favoritenliste des Bluetooth-Telefons nicht automatisch heruntergeladen. Dieses System unterstützt aktuell keine Übertragung von Daten aus der Favoritenliste des Bluetooth-Telefons. Um die Favoritenliste des Bluetooth-Telefons der Favoritenliste des Systems hinzuzufügen, müssen Sie sie über die Telefonbuchkontaktliste des Systems registrieren. (→S.110)

## WEITERE EINSTELLUNGEN

## EINSTELLEN DER FAHRERPROFILE

Sobald ein Fahrerprofil registriert ist, werden einige der vom Fahrer angepassten Inhalte, wie z. B. Navigations-, Radio- und Klangeinstellungen usw., kategorisiert und für diesen Fahrer gespeichert.

Wenn das Fahrzeug von mehreren Fahrern gemeinsam genutzt wird, z. B. von Familienmitgliedern, werden einige Einstellungen, die von anderen Fahrern geändert wurden, durch den Abruf eines registrierten Fahrerprofils überschrieben.



Außerdem kann ein Fahrerprofil, das mit einem Bluetooth-Telefon/Gerät verknüpft ist, automatisch abgerufen werden, wenn das Bluetooth-Telefon/Gerät angeschlossen wird.

## HINWEIS

- Einige der gespeicherten Inhalte werden gemeinsam verwendet und nicht nach dem Fahrer kategorisiert. Auch wenn Sie Ihr Fahrerprofil abrufen, können einige von einem anderen Fahrer geänderte Einstellungen erhalten bleiben.

## REGISTRIEREN EINES FAHRERPROFILS

Profile von bis zu 4 Fahrern können registriert werden.

1. Rufen Sie den Startbildschirm auf. (→S.19, 41)
2. Wählen Sie  (Typ A)\*1/ **Driver Profiles** (Fahrerprofile) (Typ B)\*1/ \*2.
3. Wählen Sie **Add** (Hinzufügen).
4. Wählen Sie die gewünschte Sprache und wählen Sie **NEXT** (WEITER) aus.
5. → **Driver's Name** (Name des Fahrers)
6. Geben Sie einen Fahrernamen ein und wählen Sie **Next** (Weiter) aus.
7. Überprüfen Sie den angezeigten Fahrernamen und wählen Sie **NEXT** (WEITER) aus.

8. → **Add Phone** (Telefon hinzufügen)

► **11,6-Zoll-Displaysystem/11,6-Zoll-Display mit Navigationssystem**



► **Dual 7,0-Zoll-Displaysystem**



- Führen Sie die SCHRITTE 3 bis 6 (11,6-Zoll-Displaysystem/11,6-Zoll-Display mit Navigationssystem)/SCHRITTE 4 bis 7 (Dual 7,0-Zoll-Displaysystem) unter „ANMELDEN EINES Bluetooth-TELEFONS/GERÄTS“ aus, um ein Bluetooth-Telefon/Gerät zu registrieren. (→S.80)

- **Finish** (Ende): Beendet, ohne ein Bluetooth-Telefon/Gerät zu registrieren.
- Wenn Sie ein bereits im System registriertes Bluetooth-Telefon/Gerät registrieren möchten, wählen Sie es aus der angezeigten Liste aus.

9. Wählen Sie das registrierte Bluetooth-Telefon/Gerät und dann **Finish** (Ende) aus.

10. Überprüfen Sie, ob der registrierte Fahrername angezeigt wird.

\*1: 11,6-Zoll-Displaysystem/11,6-Zoll-Display mit Navigationssystem

\*2: Dual 7,0-Zoll-Displaysystem

## HINWEIS

- Das Profil eines Fahrers, dessen Bluetooth-Telefon/Gerät registriert ist, kann bei einer Verbindung automatisch abgerufen werden. (→S.90)

## ABRUFEN EINES FAHRERPROFILS



### AUTOMATISCHES ABRUFEN EINES FAHRERPROFILS

Wenn ein Bluetooth-Telefon/Gerät, das für das Profil eines Fahrers registriert ist, verbunden wird, wird eine Meldung angezeigt, in der gefragt wird, ob die Änderung des Profils für den Fahrer gewünscht ist. Um zum Profil dieses Fahrers zu wechseln, wählen Sie **OK** (OK) aus.

### HINWEIS

- Auch wenn sich ein Bluetooth-Telefon/Gerät, das für ein Fahrerprofil registriert ist, im Fahrzeug befindet, wird das Fahrerprofil nicht automatisch abgerufen, wenn ein anderes Bluetooth-Telefon/Gerät verbunden wird. Ändern Sie das Profil auf Wunsch manuell.
- Wenn sich mehrere Bluetooth-Telefone/Geräte im Fahrzeug befinden, die verbunden werden können, wird möglicherweise eine Meldung angezeigt, in der gefragt wird, ob der Wechsel des Profils zum vorgeschlagenen Fahrer gewünscht ist. Wenn Sie die vorgeschlagene Änderung nicht wünschen, wählen Sie **Cancel** (Abbrechen) aus und wechseln Sie dann manuell zum gewünschten Fahrerprofil.

## MANUELLES ABRUFEN EINES FAHRERPROFILS

1. Rufen Sie den Startbildschirm auf. (→S.19, 41)
2. Wählen Sie  (Typ A)\*1/ **Driver Profiles** (Fahrerprofile) (Typ B)\*1/ \*2.
3. Wählen Sie den gewünschten Fahrernamen und dann **OK** (OK) aus.



\*1: 11,6-Zoll-Displaysystem/11,6-Zoll-Display mit Navigationssystem

\*2: Dual 7,0-Zoll-Displaysystem

### HINWEIS

- Wenn ein Fahrerprofil manuell abgerufen wird, wird das Bluetooth-Telefon/Gerät des Fahrers nicht automatisch verbunden.



## BEARBEITEN EINES FAHRERPROFILS

1. Rufen Sie den Startbildschirm auf. (→S.19, 41)
2. Wählen Sie  (Typ A)\*1/ **Driver Profiles** (Fahrerprofile) (Typ B)\*1/ \*2.
3. Wählen Sie **Edit** (Ändern).
4. Wählen Sie den Namen des gewünschten Fahrerprofils aus, das Sie bearbeiten möchten.
5. Befolgen Sie die SCHRITTE 4 bis 9 unter „REGISTRIEREN EINES FAHRERPROFILS“. (→S.88)

\*1: 11,6-Zoll-Displaysystem/11,6-Zoll-Display mit Navigationssystem

\*2: Dual 7,0-Zoll-Displaysystem

## LÖSCHEN EINES FAHRERPROFILS

1. Rufen Sie den Startbildschirm auf. (→S.19, 41)
2. Wählen Sie  (Typ A)\*1/ **Driver Profiles** (Fahrerprofile) (Typ B)\*1/ \*2.
3. Wählen Sie **Edit** (Ändern).
4. Wählen Sie  für den Namen des Fahrerprofils aus, das Sie löschen möchten.
5. → **OK** (OK)

\*1: 11,6-Zoll-Displaysystem/11,6-Zoll-Display mit Navigationssystem

\*2: Dual 7,0-Zoll-Displaysystem

## ALLGEMEINE EINSTELLUNGEN

1. Rufen Sie den Startbildschirm auf. (→S.19, 41)
2. Wählen Sie **Settings** (Einstellungen).
3. → **General** (Allgemein)
4. Wählen Sie die einzustellenden Punkte.

## BILDSCHIRM ALLGEMEINE EINSTELLUNGEN

Einzelheiten zu dem folgendem Menü entnehmen Sie der Betriebsanleitung.

- **Clock** (Uhr)
- **Display** (Anzeige)
- **Reminder Screen** (Erinnerungsbildschirm)
- **PIN Code Lock** (PIN-Code-Sperre)
- **Camera** (Kamera)
- **Climate Control** (Klimaregelung)
- **Language** (Sprache)
- **Tyre Pressure Units** (Reifendruckeinheiten)
- **Welcome Screen** (Begrüßungsbildschirm)
- **Goodbye Screen** (Verabschiedungsbildschirm)
- **Favourite Widgets** (Beliebte Widgets)
- **Birthday List** (Geburtstagsliste)
- **Anniversary List** (Jahrestagsliste)



<p><b>Wi-Fi Settings</b> (Wi-Fi-Einstellungen)*1*2</p>	<p>Wählen, um die Wi-Fi®-Funktionseinstellungen einzustellen. (→S.94)</p>
<p><b>Wi-Fi Security Information</b> (Wi-Fi-Sicherheitsinformationen)*2*3</p>	<p>Wählen, um den vom drahtlosen Apple CarPlay oder Android Auto genutzten Wi-Fi®-Sicherheitstyp anzuzeigen.</p>
<p><b>Meter Screen</b> (Messbildschirm)</p>	<p><b>Gauge Initial Movement</b> (Messgerät Ausgangsbewegung): Siehe Fahrzeugbetriebsanleitung.</p> <p><b>Meter Information Screen</b> (Informationsbildschirm Messgerät): Siehe Fahrzeugbetriebsanleitung.</p>

<p><b>Meter Screen</b> (Messbildschirm)</p>	<p><b>Turn by Turn Screen Interruption</b> (Unterbrechung Turn-by-Turn-Bildschirm)*4: Wählen Sie dies, um die nächste Führungsanzeige während einer Routenführung auf der Kombiinstrumentenanzeige ein- bzw. auszublenden, wenn die Kombiinstrumentenanzeige nicht so eingestellt ist, dass sie die nächste Führungsanzeige anzeigt.</p> <p><b>Meter Display Mode</b> (Anzeigemodus-Anzeige)*5: Wählen Sie diese Taste, um den Normal-/Karten-/EyeSight-Modus für die Kombiinstrumentenanzeige auszuwählen. Einzelheiten zum Instrumenten-Anzeigemodus finden Sie in der Betriebsanleitung.</p> <p><b>Meter Map View</b> (Kartenansicht-Anzeige)*5: Wählen Sie diese Taste, um für die Ausrichtung der Karte auf der Kombiinstrumentenanzeige entweder 3D/2D „Fahrrichtung oben“ oder 2D „Norden oben“ auszuwählen.</p>
---	---

<b>Home Screen Shortcuts</b> (Verknüpfungen Startbildschirm)	Wählen, um die Verknüpfungsfunktion des Startbildschirmsein-/ auszuschalten. (→S.72)
<b>Periodic Rest Notification</b> (Hinweis auf regelmäßige Pausen)*4	Wählen, um die Anzeige für die Pop-up-Benachrichtigungen über regelmäßige Pausen ein-/ auszuschalten. (→S.186)
<b>Software Update</b> (Software-Update)*1*2	Wählen, um Systemsoftwareversionen zu aktualisieren. (→S.97)
<b>Factory Data Reset</b> (Zurücksetzen auf Werkseinstellungen)	Wählen, um alle Einstellpunkte zurückzusetzen. Das Audio-/Videosystem startet nach dem Zurückstellen auf die Werkseinstellungen automatisch neu. Um die Zurückstellung abzuschließen, schalten Sie den Zündschalter in die Stellung „LOCK“/„OFF“, nachdem das Audio-/Videosystem neu gestartet wurde, und schalten Sie dann nach ca. 3 Minuten in die Stellung „ACC“ oder „ON“.
<b>System Information</b> (Systeminformationen)	Wählen, um die Systeminformationen anzuzeigen.
<b>Free/Open Source Software Information</b> (Informationen zu Free/Open Source Software)	Wählen, um die Free-/Open-Source-Software anzuzeigen.

\*1: Diese Funktion ist in manchen Ländern/Gegenden nicht verfügbar.

\*2: Nur 11,6-Zoll-Displaysystem/11,6-Zoll-Display mit Navigationssystem

\*3: Wird angezeigt, wenn Wireless Apple CarPlay/Wireless Android Auto verwendet wird.

\*4: Nur 11,6-Zoll-Display mit Navigationssystem

\*5: Falls vorhanden

## EINSTELLEN DER Wi-Fi®-VERBINDUNG (nur 11,6-Zoll-Displaysystem/11,6-Zoll-Display mit Navigationssystem)\*

\*: Diese Funktion ist in manchen Ländern/Gegenden nicht verfügbar.

### VERBINDEN MIT EINEM Wi-Fi®-NETZ

1. Rufen Sie den Bildschirm Allgemeine Einstellungen auf. (→S.91)
2. Wählen Sie **Wi-Fi Settings** (Wi-Fi-Einstellungen).
3. → **Available Wi-Fi Networks** (Verfügbare Wi-Fi-Netzwerke)
4. Wählen Sie das gewünschte Netz.



- Wenn ein Netz mit **🔒** gewählt wird und der Bildschirm Kennworteingabe angezeigt wird, geben Sie das Kennwort ein und wählen Sie dann **OK** (OK).

### SCHNELLES HERSTELLEN EINER VERBINDUNG

Wenn ein Wi-Fi®-Gerät mit Wi-Fi® Protected Setup kompatibel ist, kann die Verbindung schneller hergestellt werden.

1. Rufen Sie den Bildschirm Allgemeine Einstellungen auf. (→S.91)
2. Wählen Sie **Wi-Fi Settings** (Wi-Fi-Einstellungen).
3. → **Wi-Fi Protected Setup** (Wi-Fi Protected Setup)
4. Wählen Sie **PIN Setup** (PIN-Modus) oder **Push Button Setup** (Tastendruck-Modus) wie durch das Gerät bestimmt.
5. Bedienen Sie das Wi-Fi®-Gerät zum Verbinden.
  - Wenn **PIN Setup** (PIN-Modus) ausgewählt ist: Geben Sie den angezeigten PIN-Code im Gerät des Wi-Fi®-Netzwerks ein.
  - Wenn **Push Button Setup** (Tastendruck-Modus) ausgewählt ist: Drücken Sie die WPS-Taste im Wi-Fi®-Netzwerk.

## HINZUFÜGEN EINES WI-FI®-NETZES

Es können verfügbare Netze, die nicht über die Suchfunktion angezeigt werden, hinzugefügt werden.

1. Rufen Sie den Bildschirm Allgemeine Einstellungen auf. (→S.91)
2. Wählen Sie **Wi-Fi Settings** (Wi-Fi-Einstellungen).
3. → **Available Wi-Fi Networks** (Verfügbare Wi-Fi-Netzwerke)
4. → **Add** (Hinzufügen)
5. → **Wi-Fi Name (SSID)** (Wi-Fi-Name (SSID))
6. Geben Sie den Netzwerknamen ein. → **OK** (OK)
7. → **Security** (Sicherheit)
8. Wählen Sie den Sicherheitstyp.
9. → **Start Connection** (Verbindung starten)
  - Wird ein Passwort angefragt, geben Sie es ein. → **OK** (OK)

## LÖSCHEN EINES WI-FI®-NETZES

1. Rufen Sie den Bildschirm Allgemeine Einstellungen auf. (→S.91)
2. Wählen Sie **Wi-Fi Settings** (Wi-Fi-Einstellungen).
3. Wählen **Wi-Fi** (Wi-Fi), um die Wi-Fi®-Funktion auszuschalten.
4. → **Registered Wi-Fi Networks** (Registrierte Wi-Fi-Netzwerke)
5. → **Delete** (Löschen)
6. Wählen Sie  für das Wi-Fi®-Netzwerk, das Sie löschen möchten. → **OK** (OK)

**! WARNUNG**

- Nutzen Sie Wi-Fi®-Geräte nur, wenn dies gefahrlos und rechtlich möglich ist.
- Dieses System ist mit Wi-Fi®-Antennen ausgerüstet. Personen mit implantierbaren Herzschrittmachern, Schrittmachern für kardiale Resynchronisierungstherapie oder implantierbaren Kardioverter-Defibrillatoren sollten ausreichend Abstand zu den Wi-Fi®-Antennen wahren. Die Funkwellen können den Betrieb solcher Geräte beeinträchtigen.
- Personen mit elektrisch-medizinischen Geräten, die keine implantierbaren Herzschrittmacher, Schrittmacher für kardiale Resynchronisierungstherapie oder implantierbare Kardioverter-Defibrillatoren sind, sollten vor der Verwendung von Wi-Fi®-Geräten beim Gerätehersteller Informationen zum Gerätebetrieb unter Funkwelleneinfluss erfragen.

Funkwellen können sich unerwartet auf den Betrieb solcher medizinischen Geräte auswirken.

**SPEZIFIKATIONEN FÜR UNTERSTÜTZTES Wi-Fi®-NETZWERK**

Das System kann mit einem Wi-Fi®-Netz verbunden werden, das die folgenden Standards unterstützt.

- Kommunikationsstandards:
  - IEEE802.11a
  - IEEE802.11b
  - IEEE802.11g
  - IEEE802.11n
  - IEEE802.11ac
- Sicherheit:
  - WPA™
  - WPA2™
  - WPA3™

**HINWEIS**

- WPA, WPA2 und WPA3 sind eingetragene Marken der Wi-Fi Alliance®.
- Da das für Wi-Fi® genutzte Frequenzband je nach Land oder Region unterschiedlich ist, ist die Nutzung des 5 GHz-Frequenzbands unter Umständen nicht möglich.
- Wenn Sie einen mobilen Router oder die Tethering-Funktion eines Smartphones verwenden, sind die Obergrenzen für die Datennutzung zu beachten. Bei Überschreitung können zusätzliche Kommunikationskosten anfallen.

## AKTUALISIEREN DES SYSTEMS\*

\*: Diese Funktion ist in manchen Ländern/Gegenden nicht verfügbar.

Bitte Sie Ihren Händler, die Systemsoftware\*<sup>1</sup> zu aktualisieren.

Nur 11,6-Zoll-Displaysystem/11,6-Zoll-Display mit Navigationssystem: Sie können die Systemsoftware auch über Wi-Fi® aktualisieren. Die Aktualisierung erfordert das Herunterladen und Installieren eines Softwareupdates\*<sup>2</sup>. Beachten Sie, dass die Systemfunktionalität während der Installation eingeschränkt ist.

\*<sup>1</sup>: Einzelheiten über den Inhalt des Updates erfragen Sie bitte bei Ihrem Händler.

\*<sup>2</sup>: Je nach Software-Update können Ihre voreingestellten Radiosender und Lautstärkeinstellungen aufgrund des Aktualisierungsprozesses zurückgesetzt sein.

### HINWEIS

- Die Aktualisierung über Wi-Fi® ist in einigen Ländern möglicherweise nicht verfügbar.

## UPDATE HERUNTERLADEN

1. Wählen Sie .
2. Wählen Sie **Settings** (Einstellungen).
3. → **General** (Allgemein)
4. → **Clock** (Uhr) → **Time Setting** (Zeiteinstellung)
5. → **AUTO** (AUTOM.)\*<sup>1</sup> oder **Sync With Phone** (Sync. mit Telefon)\*<sup>2</sup>
6. Stellen Sie eine Verbindung mit einem Wi-Fi®-Netzwerk her. (→S.94)
7. Rufen Sie den Bildschirm Allgemeine Einstellungen auf. (→S.91)
8. → **Software Update** (Software-Update)
9. → **Update** (Aktualisieren)
10. → **Check for Updates** (Nach Updates suchen)
  - **Cancel** (Abbrechen): Wählen, um die Suche nach verfügbaren Updates zu beenden.
  - Wenn **Automatically Check for Updates** (Automatisch nach Updates suchen) eingeschaltet ist, wird automatisch nach Updates gesucht und, falls verfügbar, eine Meldung angezeigt. Wenn eine Meldung angezeigt wird, wählen Sie **OK** (OK) und fahren Sie mit dem nächsten Schritt fort.

- Wenn **Automatically Download Updates** (Updates autom. herunterladen) eingeschaltet ist, werden Updates automatisch heruntergeladen. Nachdem der Download abgeschlossen ist, wird eine Meldung angezeigt. Wählen Sie **OK** (OK), um die Installation zu starten, und fahren Sie mit SCHRITT 3 unter „INSTALLATION DES UPDATES“ fort. (→S.98)

**11.** Wählen Sie **Download Now** (Jetzt herunterladen), um das Update herunterzuladen (falls verfügbar).

- **Cancel** (Abbrechen): Wählen, um den Aktualisierungsvorgang anzuhalten.
- Der Downloadfortschritt wird im Kategoriebereich angezeigt.
- Wenn die Aktualisierung fehlschlägt, siehe den Abschnitt „PROBLEMBEHANDLUNG“. (→S.234)

\*1: 11,6-Zoll-Display mit Navigationssystem

\*2: 11,6-Zoll-Displaysystem

## INSTALLATION DES UPDATES

### ACHTUNG

- Parken Sie Ihr Fahrzeug an einem sicheren Ort, wenn Sie das Update installieren.
- Während der Installation des Updates sind die folgenden Systemfunktionen eingeschränkt.
  - Es ist nicht möglich, allgemeine Systemfunktionen zu nutzen.
  - Lediglich das Bild der Rückfahrkamera wird angezeigt. Oder das Bild verschwindet vorübergehend.

1. Laden Sie alle verfügbaren Updates herunter.
2. Wählen Sie **Install Now** (Jetzt installieren), um das Update zu installieren.
  - Die Installation dauert mehrere Minuten.

### HINWEIS

- Während der Software-Updateinstallation kann der Bildschirm flackern. Dies ist jedoch keine Störung.
3. Wenn die Installation abgeschlossen ist, wählen Sie **OK** (OK) auf der Bestätigungsmeldung.
    - Wenn die Aktualisierung fehlschlägt, siehe den Abschnitt „PROBLEMBEHANDLUNG“. (→S.234)
  4. Drehen Sie den Zündschalter in die Stellung „LOCK“/„OFF“ und verlassen Sie das Fahrzeug.
  5. Schließen Sie die Fahrertür und verriegeln Sie die Türen. Entfernen Sie sich dann mindestens 3 m vom Fahrzeug, damit der Schlüssel keinerlei Störungen verursacht.
  6. Lassen Sie mindestens 5 Minuten vergehen und starten Sie dann erneut den Motor.
    - Die neue Software wird nun angewendet.

## KLANGEINSTELLUNGEN

1. Rufen Sie den Startbildschirm auf. (→S.19, 41)
2. Wählen Sie **Settings** (Einstellungen).
3. → **Sound** (Klang)
4. Wählen Sie die einzustellenden Punkte.

### BILDSCHIRM KLANGEINSTELLUNGEN

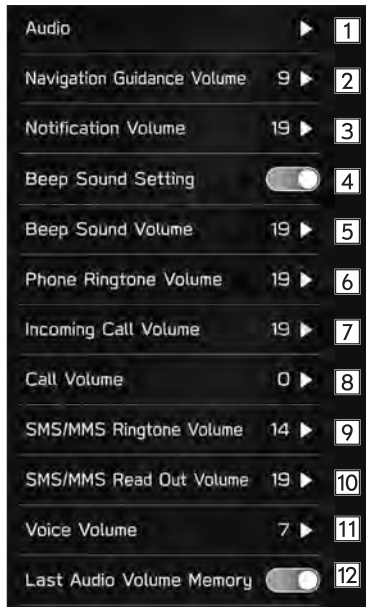

**Sound Customisation** (Klanganpassung): Wählen, um den Bildschirm für Klanganpassung anzuzeigen. (→S.139)

**Sound Restorer** (Klangwiederherstellung)\*1: Wählen, um die Klangwiederherstellungsfunktion ein-/auszuschalten.

Diese Funktion spielt komprimierte Audiodateien ab, deren Qualität dem Original durch das Hinzufügen eines Hochton-Komplementsignals sehr nahe kommen.

**Virtual Bass** (Virtueller Bass)\*1: Wählen, um die virtuelle Bassfunktion einzustellen.

Diese Funktion korrigiert den Bassklang durch das Hinzufügen von harmonischen Tönen.

**Dynamic Beat Enhancer** (Dynamic Beat Enhancer)\*1: Wählen, um die Dynamic Beat Enhancer-Funktion einzustellen.

Diese Funktion erweitert den Dynamikbereich für die verlorengangene Datenkompression und erzeugt einen sauberen Klang.

**Speed Volume Control** (Geschwindigkeitsabhängige Lautstärkeregelung)\*1: Wählen, um die geschwindigkeitsabhängige Lautstärke einzustellen. Das System passt die Lautstärke und Klangqualität entsprechend der Fahrgeschwindigkeit automatisch an, um erhöhtes Fahrzeugeräusch auszugleichen.

**AUX Volume Gain** (Audioverstärkung (AUX)): Wählen, um Audioverstärkung (AUX) einzustellen.

2

\*2

Wählen, um die Lautstärke der Navigationsansage einzustellen.

3 *3	Wählen, um die Lautstärke der Sprachführung bei Unterbrechungen anzupassen.
4	Wählen, um den Ton ein-/auszuschalten.
5	Wählen, um die Tonlautstärke anzupassen.
6	Wählen, um die Klingeltonlautstärke anzupassen.
7	Wählen, um die Lautstärke eines eingehenden Anrufs anzupassen.
8	Wählen, um die Anruflautstärke anzupassen.
9	Wählen, um die SMS-/MMS-Klingeltonlautstärke anzupassen.
10	Wählen, um die SMS-/MMS-Ausleselautstärke anzupassen.
11	Wählen, um die Lautstärke der Spracherkennungsaufforderungen einzustellen.
12	Wählen Sie diese Taste, um das Speichern des Lautstärkepegels der Audioquelle zu aktivieren/deaktivieren. Wenn diese Funktion aktiviert ist und die Zündung von „LOCK“/„OFF“ auf „ACC“ oder „ON“ gedreht wird, wird der zuletzt verwendete Lautstärkepegel der Audioquelle verwendet.

\*1: Diese Einstellung kann je nach verbundenem Verstärkertyp vorgenommen werden.

\*2: Nur 11,6-Zoll-Display mit Navigationssystem

\*3: Nur 11,6-Zoll-Displaysystem/Dual 7,0-Zoll-Displaysystem

## RADIOEINSTELLUNGEN\*

\*: Die Verwendung dieser Funktion ist je nach Land und Fahrzeug möglicherweise nicht verfügbar.

1. Wählen Sie .
2. Wählen Sie **Settings** (Einstellungen).
3. → **Radio** (Radio)

### AM/FM-RADIOEINSTELLUNGEN

1. Anzeigen des Bildschirms Radioeinstellungen. (→S.100)
2. Wählen Sie **FM/AM** (FM/AM).
3. Wählen Sie den Punkt, den Sie einstellen möchten.

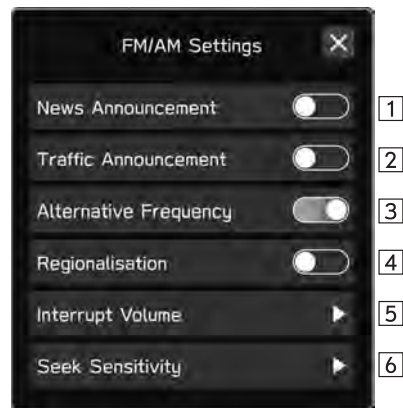

1	Wählen, um die Nachrichtenmeldung ein-/auszuschalten.
2	Wählen, um die TA (Verkehrsdurchsage) ein-/auszuschalten.
3	Wählen, um die AF (Alternativfrequenz) ein-/auszuschalten.
4	Wählen, um REG (Regionalisierung) ein-/auszuschalten. Zum Umschalten zu einem anderen Sender in demselben Regionalsendernetz. Dieser Punkt kann eingestellt werden, wenn „Alternative Frequency (Alternative Frequenz)“ eingeschaltet ist.
5	Wählen, um die Lautstärke für eine Unterbrechung einzustellen.
6	Wählen, um die Empfindlichkeit des Suchlaufs auf <b>DX (Distance)</b> (DX (Entfernung)) oder <b>LO (Local)</b> (LO (Lokal)) einzustellen.

## DAB-EINSTELLUNGEN

1. Anzeigen des Bildschirms Radioeinstellungen. (→S.100)
2. Wählen Sie **DAB** (DAB).
3. Wählen Sie den Punkt, den Sie einstellen möchten.

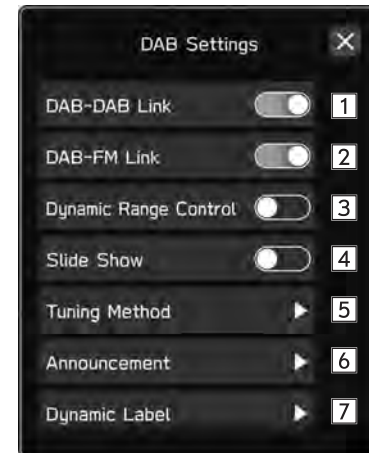

1	<p>Wählen, um die DAB-zu-DAB-Umschaltung ein-/ auszuschalten.</p> <p>Wenn bei eingeschalteter Funktion die Empfangsqualität des aktuellen DAB-Senders abnimmt und die Station nicht auf FM sendet, wird ein DAB-Sender mit einer identischen Service-ID gesucht und wechselt bei einer besseren Empfangsqualität auf diesen.</p>
2	<p>Wählen, um die DAB-zu-FM-Umschaltung ein-/ auszuschalten.</p> <p>Wenn bei eingeschalteter Funktion die Empfangsqualität des aktuellen DAB-Senders auf ein bestimmtes Niveau absinkt, schaltet das System automatisch auf einen FM-Sender, falls dieser verfügbar ist. „FM (FM)“ erscheint auf dem Bildschirm, wenn ein FM-Sender empfangen wird.</p>
3	<p>Wählen, um die Regelfunktion für den Dynamikbereich ein-/ auszuschalten.</p>
4	<p>Wählen, um die Diashow von übermittelten Daten auf dem DAB-Bildschirm zu aktivieren/deaktivieren.</p>
5	<p>Wählen, um die Einstellungsmethode auf <b>Seek</b> (Suchen) oder <b>Manual Tune</b> (Manuell einstellen) einzustellen.</p>
6	<p>Wählen, um die Meldungsfunktion auszuwählen, mit der die Wiedergabe unterbrochen wird.</p>
7	<p>Wählen, um die Informationstaste auf dem DAB-Bildschirm zu aktivieren/deaktivieren und den angezeigten Informationstyp auszuwählen.</p>

# 4 Telefon



Einige Funktionen können während der Fahrt nicht bedient werden.

<b>Telefonbedienung</b>	104
<b>Telefonbildschirm</b>	104
<b>Grundlegende Funktionen</b>	105
Anmelden/Verbinden Eines Bluetooth-Telefons	106
Verwendung Des Telefonschalters/Mikrofons	106
Spracherkennungssystem	107
Über Die Kontakte In Der Kontaktliste	107
<b>Anrufen Mit Dem Bluetooth-Telefon</b>	108
Über Die Liste Der Letzten Anrufe	108
Über Favoritenliste	109
Über Die Tastatur	110
Über Kontaktliste	110

<b>Anrufe Mit Dem Bluetooth-Telefon</b>	
<b>Entgegennehmen</b>	111
Eingehende Anrufe	111
<b>Telefonieren Mit Dem Bluetooth-Telefon</b>	112
Anklopffunktion	113
<b>Nachrichtenfunktion Des Bluetooth-Telefons</b>	115
Einstellen Der Nachricht	116
Empfangen Einer Nachricht	116
Nachrichten Ansehen	117
Antworten Auf Eine Nachricht (Kurzantwort)	118
Eine Neue Kurznachricht Senden	118
Bearbeiten Von Kurzantwortmeldungen	118
Löschen Der Kurzantwortmeldung	119
Hinzufügen Der Kurzantwortmeldung	119
Den Absender Der Nachricht Anrufen	119

## TELEFONBEDIENUNG (FREISPRECHANLAGE FÜR MOBILTELEFONE)

## TELEFONBILDSCHIRM

Der Telefonbildschirm kann wie folgt aufgerufen werden:

- Rufen Sie den Startbildschirm auf (→S.19, 41) und wählen Sie dann **Phone** (Telefon).
  - Drücken Sie den Schalter  am Lenkrad.
  - Nur Dual 7,0-Zoll-Displaysystem: Drücken Sie **PHONE**.
- **11,6-Zoll-Displaysystem/11,6-Zoll-Display mit Navigationssystem**

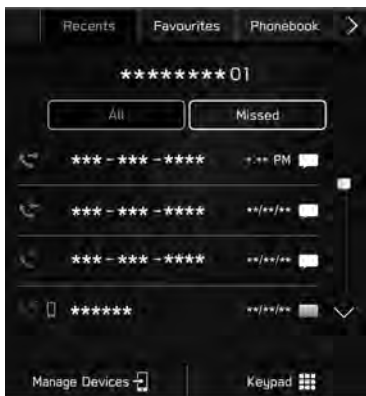

## ► Dual 7,0-Zoll-Displaysystem



Telefonbedienung	Anmelden eines Bluetooth-Telefons/-Geräts: →S.76
	Anrufen mit dem Bluetooth-Telefon: →S.108
	Anrufe mit dem Bluetooth-Telefon entgegennehmen: →S.111
	Telefonieren mit dem Bluetooth-Telefon: →S.112
Nachrichtenfunktion*	Verwenden der Nachrichtenfunktion des Bluetooth-Telefons: →S.115
Einrichten eines Telefons	Einrichten eines Bluetooth-Telefons/-Geräts: →S.79

\*: Diese Funktion ist in manchen Ländern/Gegenden nicht verfügbar.

## HINWEIS

- Wenn Apple CarPlay/Android Auto verwendet wird, wird der Telefonbildschirm von Apple CarPlay/Android Auto angezeigt, nicht der Telefonbildschirm des Systems.

## GRUNDLEGENDE FUNKTIONEN

Mit der Freisprechanlage können Sie Anrufe tätigen und entgegennehmen, ohne die Hände vom Lenkrad nehmen zu müssen.

Dieses System unterstützt Bluetooth. Bluetooth ist ein drahtloses Datenübertragungssystem, das die Verwendung von Mobiltelefonen ermöglicht, ohne dass ein Kabel angeschlossen oder ein Dock verwendet werden muss.

Die Bedienung des Telefons wird nachfolgend erläutert.

### ! WARNUNG

- Benutzen Sie beim Fahren kein Mobiltelefon und verbinden Sie das Bluetooth-Telefon nicht während der Fahrt.
- Dieses System ist mit Bluetooth-Antennen ausgerüstet. Personen mit implantierbaren Herzschrittmachern, Schrittmachern für kardiale Resynchronisierungstherapie oder implantierbaren Kardioverter-Defibrillatoren sollten ausreichend Abstand zu den Bluetooth-Antennen wahren. Die Funkwellen können den Betrieb solcher Geräte beeinträchtigen.
- Personen mit elektrisch-medizinischen Geräten, die keine implantierbaren Herzschrittmacher, Schrittmacher für kardiale Resynchronisierungstherapie oder implantierbare Kardioverter-Defibrillatoren sind, sollten vor der Verwendung von Bluetooth-Telefonen beim Gerätehersteller Informationen zum Gerätebetrieb unter Funkwelleneinfluss erfragen. Funkwellen können sich unerwartet auf den Betrieb solcher medizinischen Geräte auswirken.

### ! ACHTUNG

- Lassen Sie Ihr Mobiltelefon nicht im Fahrzeug. Die Temperatur im Innenraum könnte ein Niveau erreichen, das Ihr Telefon beschädigen könnte.

### HINWEIS

- Wenn Ihr Mobiltelefon Bluetooth nicht unterstützt, funktioniert dieses System nicht. Je nach Art des Mobiltelefons kann es sein, dass einige Funktionen nicht verfügbar sind.
- Unter folgenden Bedingungen kann das System nicht funktionieren:
  - Das Mobiltelefon ist ausgeschaltet.
  - Die aktuelle Position ist außerhalb des Kommunikationsbereichs.
  - Das Mobiltelefon ist nicht verbunden.
  - Die Batterie des Mobiltelefons ist leer.
- Wenn die Freisprechfunktion und andere Bluetooth-Funktionen gleichzeitig benutzt werden, können die folgenden Probleme auftreten:
  - Die Bluetooth-Verbindung kann abbrechen.
  - Bei der Stimmenwiedergabe mit der Bluetooth-Funktion kann Rauschen zu hören sein.
- Die Stimme des Gesprächspartners wird über die vorderen Lautsprecher ausgegeben. Das Audio-/Videosystem wird stummgeschaltet, während Sie telefonieren oder Sprachbefehle für die Freisprechanlage verwenden.
- Sprechen Sie im Wechsel mit Ihrem Gesprächspartner am Telefon. Wenn beide Gesprächspartner gleichzeitig sprechen, kann der andere Gesprächspartner möglicherweise nicht hören, was gesagt wurde. (Dabei handelt es sich nicht um eine Funktionsstörung.)
- Stellen Sie die Anruflautstärke niedrig ein. Andernfalls kann die Stimme des Gesprächspartners außerhalb des Fahrzeugs gehört werden und der Nachhall der Stimmen kann verstärkt werden. Sprechen Sie beim Telefonieren deutlich in Richtung des Mikrofons.

**HINWEIS**

- In den folgenden Fällen hört Ihr Gesprächspartner Sie möglicherweise nicht deutlich:
  - Beim Fahren auf unbefestigter Straße. (Aufgrund starker Fahrgeräusche.)
  - Beim Fahren mit hoher Geschwindigkeit.
  - mit einem offenen Fenster gefahren wird.
  - Wenn Luft aus dem Lüfter direkt in Richtung Mikrofon bläst.
  - Das Gebläse der Klimaanlage ist laut.
  - Die Klangqualität ist durch das verwendete Telefon und/oder Netz beeinträchtigt.

**ANMELDEN/VERBINDEN EINES Bluetooth-TELEFONS**

Für die Verwendung der Freisprechanlage für Mobiltelefone ist es erforderlich, ein Mobiltelefon im System anzumelden. (→S.76)

**STATUSANZEIGE DES Bluetooth-TELEFONS**

Der Status des Bluetooth-Telefons erscheint oben rechts auf dem Bildschirm. (→S.71)

**VERWENDUNG DES TELEFONSCHALTERS/ MIKROFONS****► Lenkradschalter**

Drücken Sie den Telefonschalter, um einen Anruf anzunehmen oder zu beenden, ohne die Hände vom Lenkrad nehmen zu müssen.

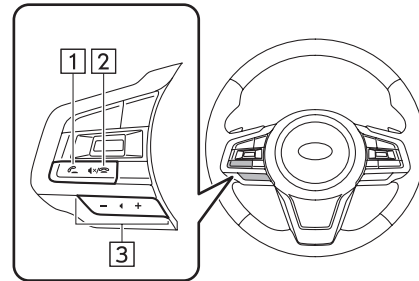

- 1 Schalter Abheben
- 2 Schalter Auflegen
- 3 Lautstärkeregler

- Drücken Sie die Seite „+“, um die Lautstärke zu erhöhen.
- Drücken Sie die Seite „-“, um die Lautstärke zu senken.

**► Mikrofon**

Das Mikrofon wird zum Telefonieren benutzt.

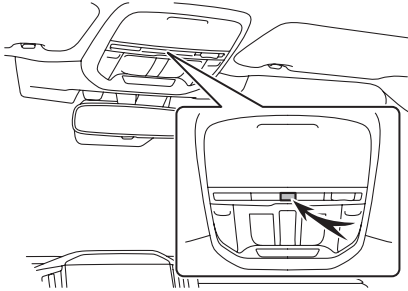
**SPRACHERKENNUNGSSYSTEM**

Drücken Sie diesen Schalter, um das Spracherkennungssystem zu nutzen.

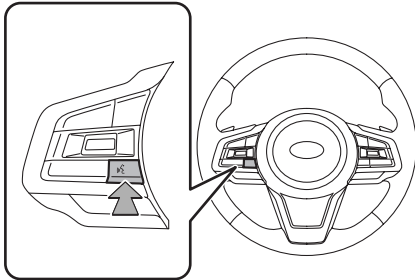

- Das Spracherkennungssystem und die Liste seiner Befehle können verwendet werden. (→S.210)

**ÜBER DIE KONTAKTE IN DER KONTAKTLISTE**

- Für jedes angemeldete Telefon werden die folgenden Daten gespeichert. Wenn ein anderes Telefon verbunden ist, haben Sie keinen Zugriff auf die folgenden gespeicherten Daten:
  - Kontaktdaten
  - Anrufliste-Daten
  - Favoriten-Daten
  - Alle Telefoneinstellungen

**HINWEIS**

- Wenn Sie ein angemeldetes Telefon löschen, werden die oben genannten Daten ebenfalls gelöscht.

## ANRUFEN MIT DEM Bluetooth-TELEFON

Nach der Anmeldung eines Bluetooth-Telefons können Sie mit der Freisprechanlage telefonieren. Es gibt mehrere Möglichkeiten, um einen Anruf zu tätigen, wie nachfolgend beschrieben.

1. Rufen Sie den Telefonbildschirm auf. (→S.104)
2. Wählen Sie die gewünschte Schaltfläche, mit der Sie anrufen möchten.
  - Über die Liste der letzten Anrufe: →S.108
  - Über Favoritenlisten: →S.109
  - Über die Tastatur\*1: →S.110
  - Über Kontaktliste: →S.110
  - Über SMS/MMS\*2: →S.119
  - Über POI-Anruf\*3: →S.182
  - Über Spracherkennungssystem: →S.210

\*1: Die Bedienung kann nicht während des Fahrens vorgenommen werden.

\*2: Diese Funktion ist in manchen Ländern/Gegenden nicht verfügbar.

\*3: Nur 11,6-Zoll-Display mit Navigationssystem

### HINWEIS

- Wenn Siri auf einem iPhone aktiviert wurde, das über Bluetooth mit dem System verbunden ist, wird ein aktiver Anrufbildschirm vom verbundenen iPhone angezeigt. Das iPhone kann über Siri bedient werden.

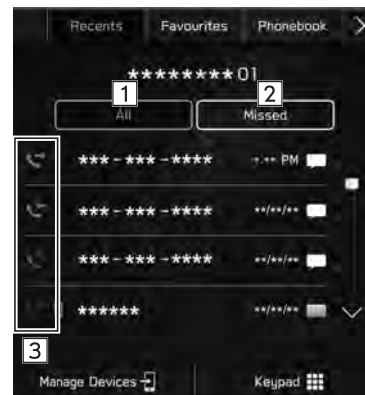

## ÜBER DIE LISTE DER LETZTEN ANRUF

1. Rufen Sie den Telefonbildschirm auf. (→S.104)
  2. Wählen Sie **Recents** (Letzte) und wählen Sie dann den gewünschten Kontakt.
    - Der Bildschirm Ausgehender Anruf wird angezeigt.
- **11,6-Zoll-Displaysystem/11,6-Zoll-Display mit Navigationssystem**



### ► Dual 7,0-Zoll-Displaysystem



1	Wählen, um die neuesten Einträge der Anrufliste aufzurufen.
2	Wählen, um entgangene Anrufe aufzurufen.
3	Ruft die Anrufartssymbole auf.  Entgangener Anruf  Eingehender Anruf  Ausgehender Anruf

## HINWEIS

- Durch Drücken auf  am Lenkrad wird die erste Nummer der Telefonnummernliste gewählt.
- Wenn ein im Telefonbuch gespeicherter Teilnehmer anruft, wird der Name angezeigt.
- Internationale Anrufe sind eventuell nicht möglich, abhängig von der Art ihres Mobiltelefons.

## SORTIEREN DER TELEFONBUCHLISTE

Die Reihenfolge der Telefonbuchliste kann nach Vor- oder Nachname sortiert werden.

1. Rufen Sie den Bildschirm Telefoneinstellungen auf. (→S.79)
2. Wählen Sie **Phonebook/Recent Calls** (Telefonbuch/ Letzte Anrufe).
3. → **Sort Order** (Sortierreihenfolge)
4. Wählen Sie die gewünschten Sortierkriterien.

## ÜBER FAVORITENLISTE

Sie können über gespeicherte Kontakte, die von einer Kontaktliste gewählt werden können, Anrufe tätigen.

Einzelheiten zum Speichern von Kontakten: →S.110

Bis zu 15 Kontaktlisten können in der Favoritenliste gespeichert werden.

1. Rufen Sie den Telefonbildschirm auf. (→S.104)
2. Wählen Sie **Favourites** (Favoriten) und wählen Sie dann den gewünschten Kontakt.
3. Wählen Sie  neben der gewünschten Nummer.
  - Der Bildschirm Ausgehender Anruf wird angezeigt.

## HINWEIS

- Die Favoritenliste des Systems und die Ihres Bluetooth-Telefons sind nicht synchronisiert. Dieses System unterstützt aktuell keine Übertragung von Daten der Favoritenliste des Bluetooth-Telefons. Um die Favoritenliste des Bluetooth-Telefons der Favoritenliste des Systems hinzuzufügen, müssen Sie sie über die Telefonbuchkontaktliste des Systems registrieren. (→S.110)

## LÖSCHEN ALLER FAVORITENLISTEN

1. Rufen Sie den Bildschirm Telefoneinstellungen auf. (→S.79)
2. Wählen Sie **Phonebook/Recent Calls** (Telefonbuch/ Letzte Anrufe).
3. → **Remove All Favourites** (Alle Favoriten entfernen) → **OK** (OK)

## ÜBER DIE TASTATUR

1. Rufen Sie den Telefonbildschirm auf. (→S.104)
2. Wählen Sie **Keypad** (Nummernblock).
3. Geben Sie die Telefonnummer ein. → **Call** (Anrufen)
  - Der Bildschirm Ausgehender Anruf wird angezeigt.

### HINWEIS

- Je nach Art des angeschlossenen Bluetooth-Telefons müssen Sie möglicherweise weitere Schritte am Telefon vornehmen.

## ÜBER KONTAKTLISTE

Sie können Anrufe mithilfe von Kontaktdaten tätigen, die von dem angeschlossenen Bluetooth-Telefon heruntergeladen wurden.

1. Rufen Sie den Telefonbildschirm auf. (→S.104)
2. Wählen Sie **Phonebook** (Telefonbuch) und wählen Sie dann den gewünschten Kontakt.
  - Wenn ☆ gewählt wird, wechselt ☆ zu ★ (gelb).
    - Die Nummer ist in der Favoritenliste gespeichert. (→S.109)
  - Bei jeder Auswahl des Symbols wechselt es zwischen ☆ und ★ (gelb).
3. Wählen Sie **☎** neben der gewünschten Nummer.
  - Je nach Telefonbuchdaten des verbundenen Mobiltelefons können Nummern Kategorien wie Heimatort, Arbeitsort, Mobiltelefon und Sonstige zugeordnet sein.
  - Der Bildschirm Ausgehender Anruf wird angezeigt.

### HINWEIS

- Es können bis zu 2000 Kontakte heruntergeladen und auf dem Telefonbuch-Bildschirm angezeigt werden. (Pro Kontakt werden bis zu 5 Telefonnummern heruntergeladen.)
- Wenn „Automatically Download Phonebook/Recent Calls (Telefonbuch/Letzte Anrufe automatisch herunterladen)“ eingeschaltet ist, werden die Kontakte automatisch heruntergeladen. (→S.87)

## ANRUFEN MIT DEM Bluetooth-TELEFON ENTGEGENNEHMEN

### EINGEHENDE ANRUF

Bei einem eingehenden Anruf erscheint der Bildschirm „Eingehender Anruf“ und es ertönt ein Signalton.

1. Wählen Sie **Accept** (Annehmen) oder drücken Sie den Schalter  am Lenkrad, um den Anruf anzunehmen.



**Anruf ablehnen:** Wählen Sie **Decline** (Ablehnen) oder drücken Sie den Schalter  am Lenkrad.

**Lautstärke eines eingehenden Anrufs einstellen:** Drehen Sie den „VOLUME“-Knopf oder verwenden Sie den „+/-“-Schalter am Lenkrad.

### HINWEIS

- Bei Auslandstelefonaten wird – abhängig von der Art Ihres Mobiltelefons – der Name oder die Nummer des Gesprächspartners möglicherweise nicht richtig angezeigt.
- Die Klingeltonlautstärke kann auch über den Bildschirm Klangeinstellungen eingestellt werden. (→S.99)

## TELEFONIEREN MIT DEM Bluetooth-TELEFON

Während eines Telefonats wird dieser Bildschirm angezeigt. Die unten beschriebenen Vorgänge können auf diesem Bildschirm vorgenommen werden.

### ► 11,6-Zoll-Displaysystem/11,6-Zoll-Display mit Navigationssystem





### ► Dual 7,0-Zoll-Displaysystem



1	Wählen, um die Übertragung Ihrer Stimme an den Gesprächspartner stummzuschalten.
2	Wählen, um den gewünschten Nummern-/Ausgabeton einzugeben.
3	Wählen, um das Telefonat umzuschalten. Wählen Sie <b>Transfer</b> (Übertragen), um ein Telefonat von der Freisprechanlage auf ein Mobiltelefon umzuschalten. Wählen Sie <b>Transfer Back</b> (Zurück übertragen), um ein Telefonat vom Mobiltelefon auf die Freisprechanlage umzuschalten.
4	Wenn ein Anruf durch Drücken des Schalters  am Lenkrad in Wartestellung versetzt wurde: Wählen, um das gehaltene Telefonat wieder aufzunehmen.
5	Wählen, um das Gespräch zu beenden.
6	Wählen Sie diese Option, um den Bildschirm Aktiver Anruf zu minimieren.



## HINWEIS

- Durch Drücken des Schalters  am Lenkrad während eines Anrufs wird der Gesprächspartner in die Wartestellung versetzt. Durch erneutes Drücken des Schalters  am Lenkrad wird das gehaltene Telefonat wieder aufgenommen.
- Der Wechsel zwischen Mobiltelefon und Freisprechanlage kann über direkte Bedienung des Mobiltelefons getätigt werden.
- Die Verfahren für die Anrufübertragung unterscheiden sich abhängig von der Art Ihres Mobiltelefons.
- Informationen zur Bedienung des Mobiltelefons entnehmen Sie bitte dessen Betriebsanleitung.

## HINWEIS

- Drehen Sie den „VOLUME“-Knopf oder verwenden Sie den „+/-“-Schalter am Lenkrad, um die Lautstärke der Stimme Ihres Gesprächspartners einzustellen.

### ► Bei Verwendung einer anderen Funktion während eines Anrufs

Durch Auswahl von  (11,6-Zoll-Displaysystem/11,6-Zoll-Display mit Navi-System) oder durch Drücken von  (Dual-7,0-Zoll-Displaysystem) wird der aktive Anrufbildschirm minimiert und es können andere Funktionen genutzt werden.

- Durch Auswahl von  (11,6-Zoll-Displaysystem/11,6-Zoll-Display mit Navi-System) oder Drücken von **PHONE** (Dual-7,0-Zoll-Displaysystem) wird der aktive Anrufbildschirm maximiert.



## ANKLOPFUNKTION

Wenn während eines Telefonats ein weiterer Anruf eingeht, erscheint der Bildschirm Eingehender Anruf und es ertönt ein Signalton.

1. Wählen Sie **Accept** (Annehmen) oder drücken Sie den Schalter  am Lenkrad, um den anderen Anruf entgegenzunehmen.



- Der erste Anruf wird gehalten.

**Anruf ablehnen:** Wählen Sie **Decline** (Ablehnen) oder drücken Sie den Schalter  am Lenkrad. Um sowohl den ersten als auch den zweiten Anruf zu beenden, halten Sie  am Lenkrad gedrückt.





2. Vergewissern Sie sich, dass der Bildschirm Anruf wartet angezeigt wird.

► **11,6-Zoll-Displaysystem/11,6-Zoll-Display mit Navigationssystem**

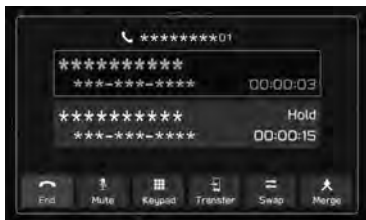

► **Dual 7,0-Zoll-Displaysystem**



- **Swap** (Makeln): Wählen, um Gesprächspartner zu wechseln. Bei jeder Auswahl von **Swap** (Makeln) oder des Namenbereichs, oder beim Drücken des -Lenkradschalters, wird zum Gesprächspartner, der wartet, geschaltet.
- Wählen Sie **Merge** (Konferenz) oder halten Sie den Schalter  am Lenkrad gedrückt, um in eine Telefonkonferenz umzuschalten.\*
- Wählen Sie **End** (Ende) oder drücken Sie den Schalter  am Lenkrad, um den Anruf zu beenden und wieder zum wartenden Anruf zu wechseln, wenn Sie mit einem Gesprächspartner sprechen, und um den Anruf mit beiden Gesprächspartnern zu beenden, wenn Sie mit zwei Personen gleichzeitig sprechen.
- Zum Beenden aller verbundenen Anrufe halten Sie den Schalter  am Lenkrad gedrückt.

\*: Je nach Anbieter des mit dem System verbundenen Bluetooth-Telefons ist die Funktion der Telefonkonferenz unter Umständen nicht verfügbar.

## NACHRICHTENFUNKTION DES Bluetooth-TELEFONS\*

\*: Diese Funktion ist in manchen Ländern/Gegenden nicht verfügbar.

Sie können empfangene Nachrichten von einem angeschlossenen Bluetooth-Telefon weiterleiten, was ein Prüfen und Antworten mithilfe des Systems ermöglicht.

Je nach Art des angeschlossenen Bluetooth-Telefons werden empfangene Nachrichten möglicherweise nicht in den Posteingang übertragen.

Falls das Telefon die Nachrichtenfunktion nicht unterstützt, kann diese Funktion nicht genutzt werden.

Je nach Art des Bluetooth-Telefons kann die Bildschirmanzeige variieren und einige Funktionen können nicht verwendet werden.

Um diese Funktion zu nutzen, muss die Telefonbuchdownload-Funktion eingeschaltet sein. (→S.87)

### HINWEIS

- Die Einstellungen des angeschlossenen Telefons muss je nach Modell des Bluetooth-Telefons eventuell angepasst werden. (Beispiel: Bei iOS- und anderen Modellen müssen eventuell Benachrichtigungseinstellungen aktiviert werden.) Einzelheiten entnehmen Sie der Anleitung des angeschlossenen Bluetooth-Telefons.

1. Rufen Sie den Telefonbildschirm auf. (→S.104)
2. Wählen Sie **Messages** (Nachrichten).
3. Stellen Sie sicher, dass der Nachrichteneingangsbildschirm angezeigt wird.

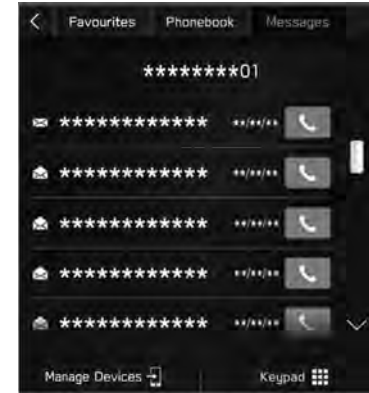

- : Symbol für ungelesene Nachrichten
- Empfangen einer Nachricht: →S.116
- Nachrichten ansehen: →S.117
- Antworten auf eine Nachricht (Kurzantwort): →S.118
- Eine neue Kurznachricht senden: →S.118
- Den Absender der Nachricht anrufen: →S.119

## EINSTELLEN DER NACHRICHT

1. Rufen Sie den Bildschirm Telefoneinstellungen auf. (→S.79)
2. Wählen Sie **Message** (Nachricht).
3. Wählen Sie die einzustellenden Punkte.

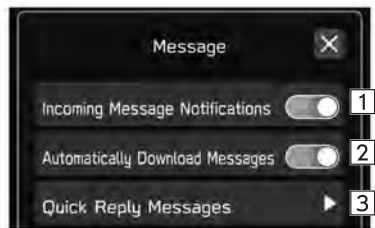

1	Wählen, um die Pop-up-Benachrichtigung des eingehenden Anrufs einzustellen.
2	Wählen, um die Download-Nachrichten automatisch einzustellen.
3	Wählen, um Kurzantwortmeldungen zu bearbeiten. (→S.118)

## EMPFANGEN EINER NACHRICHT

Wenn Sie eine SMS/MMS empfangen, wird der Bildschirm für eingehende Nachrichten mit einem Signalton eingeblendet und kann direkt auf dem Bildschirm bedient werden.

1. Wählen Sie **Play** (Wiedergabe).
  - Wählen Sie **Ignore** (Ignorieren), um die Nachricht nicht zu öffnen.

### ► Falls ungelesene Nachrichten vorhanden sind

Der folgende Bildschirm wird angezeigt.



- **Inbox** (Posteingang): Wählen, um den Nachrichteneingangsbildschirm aufzurufen.
- **Ignore** (Ignorieren): Wählen, um die Nachricht nicht zu öffnen.

## 2. Der folgende Bildschirm wird angezeigt.

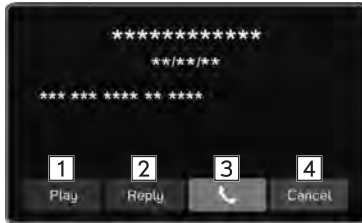

<b>1</b>	<p>Wählen, um sich Nachrichten vorlesen zu lassen.</p> <ul style="list-style-type: none"> <li>• Wählen Sie <b>Stop</b> (Stoppen), um das Auslesen der Nachricht anzuhalten.</li> </ul>
<b>2</b> *	Wählen, um die Nachricht zu beantworten. (→S.118)
<b>3</b>	Wählen, um den Absender der Nachricht anzurufen.
<b>4</b>	Wählen, um diesen Bildschirm zu schließen.

\*: Je nach Bluetooth-Telefon, das mit dem Audio-/Videosystem verbunden ist, ist diese Funktion nicht verfügbar.

### HINWEIS

- Abhängig vom für den Nachrichteneingang verwendeten Mobiltelefon oder seines Anmeldestatus im System werden einige Informationen möglicherweise nicht angezeigt.

## NACHRICHTEN ANSEHEN

1. Rufen Sie den Nachrichteneingangsbildschirm auf. (→S.115)
2. Wählen Sie die gewünschte Nachricht aus der Liste.
3. Sehen Sie sich die Nachricht an. (→S.116)

### HINWEIS

- Je nach Art des angeschlossenen Bluetooth-Telefons müssen Sie möglicherweise weitere Schritte am Telefon vornehmen.
- Es können nur Nachrichten angezeigt werden, die auf dem verbundenen Bluetooth-Telefon empfangen wurden.
- Der Text der Nachricht wird während der Fahrt nicht angezeigt.
- Drehen Sie den „VOLUME“-Knopf oder verwenden Sie den „+/-“-Schalter am Lenkrad, um die Lautstärke der Sprachwiedergabe von Nachrichten einzustellen.

## ANTWORTEN AUF EINE NACHRICHT (KURZANTWORT)\*

\*: Je nach Bluetooth-Telefon, das mit dem Audio-/Videosystem verbunden ist, ist diese Funktion nicht verfügbar.

1. Rufen Sie den Nachrichteneingangsbildschirm auf. (→S.115)
2. Wählen Sie die gewünschte Nachricht aus der Liste.
3. → **Reply** (Antworten)
4. Wählen Sie die gewünschte Meldung.
5. → **Send** (Senden)
  - **Change** (Ändern): Wählen, um die Nachricht zu ändern.
  - **Cancel** (Abbrechen): Wählen, um das Senden der Nachricht abzubrechen.

### HINWEIS

- 10 Nachrichten sind bereits im System gespeichert.

## EINE NEUE KURZNACHRICHT SENDEN

1. Rufen Sie den Bildschirm Favoritenliste (→S.109), den Bildschirm Liste der letzten Anrufe (→S.108) oder den Bildschirm Kontaktdetails (→S.110) auf.
2. Wählen Sie  neben der gewünschten Nummer.
3. Wählen Sie die gewünschte Meldung.
4. → **Send** (Senden)
  - **Change** (Ändern): Wählen, um die Nachricht zu ändern.
  - **Cancel** (Abbrechen): Wählen, um das Senden der Nachricht abzubrechen.

## BEARBEITEN VON KURZANTWORTMELDUNGEN

### ► Bearbeiten der Nachricht im Bildschirm Telefoneinstellung

1. Rufen Sie den Bildschirm Telefoneinstellungen auf. (→S.79)
2. Wählen Sie **Message** (Nachricht).
3. → **Quick Reply Messages** (Kurzantwortmeldungen)
4. → **Edit** (Ändern)
5. Wählen Sie die gewünschte Meldung.
6. Geben Sie die Nachricht ein. → **OK** (OK)

**► Bearbeiten der Nachricht im Bildschirm Nachrichten**

1. Rufen Sie den Nachrichteneingangsbildschirm auf. (→S.115)
2. Wählen Sie die gewünschte Nachricht aus der Liste.
3. → **Reply** (Antworten)
4. Wählen Sie  neben der gewünschten Nachricht.
5. Geben Sie die Nachricht ein. → **OK** (OK)

**LÖSCHEN DER KURZANTWORTMELDUNG**

1. Rufen Sie den Bildschirm Telefoneinstellungen auf. (→S.79)
2. Wählen Sie **Message** (Nachricht).
3. → **Quick Reply Messages** (Kurzantwortmeldungen)
4. → **Edit** (Ändern)
5. Wählen Sie  neben der gewünschten Nachricht.

**HINZUFÜGEN DER KURZANTWORTMELDUNG**

1. Rufen Sie den Bildschirm Telefoneinstellungen auf. (→S.79)
2. Wählen Sie **Message** (Nachricht).
3. → **Quick Reply Messages** (Kurzantwortmeldungen)
4. → **Add** (Hinzufügen)
5. Geben Sie die Nachricht ein. → **OK** (OK)

**DEN ABSENDER DER NACHRICHT ANRUFEN**

Sie können die Telefonnummer des Absenders einer SMS/MMS-Nachricht anrufen.

1. Rufen Sie den Nachrichteneingangsbildschirm auf. (→S.115)
2. Wählen Sie  neben dem gewünschten Absender.
  - Der Bildschirm Ausgehender Anruf wird angezeigt.



# 5 Apps

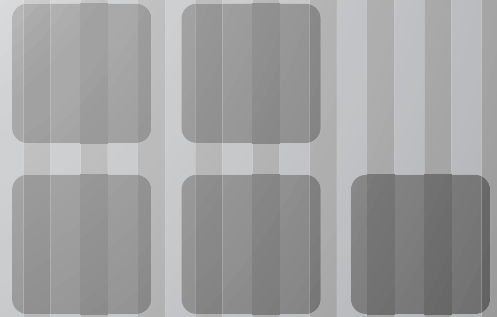

Einige Funktionen können während der Fahrt nicht bedient werden.

## **Vor Verwendung Von Anwendungen** 122

<b>Vor Verwendung Von Anwendungen</b> .....	122
Erforderliche Einstellungen Für .....	
Die Verwendung Von Anwendungen .....	123
Über App-Basierten Verbundenen Inhalt .....	123
Kommunikationsstandards In .....	
Bezug Auf Anwendungen .....	124

## **Apple CarPlay** 125

<b>Apple CarPlay</b> .....	125
Verbinden Eines Apple CarPlay-Geräts .....	126
Übersicht .....	127
Aktivieren Von Apple CarPlay .....	128
Auswählen Eines Geräts Zum Verbinden Mit .....	
Apple CarPlay .....	128
Deaktivieren Von Apple CarPlay .....	129
Löschen Des Apple CarPlay-Geräts .....	129

## **Android Auto** 130

<b>Android Auto</b> .....	130
<b>Android Auto</b> .....	130
Ein Android Auto-Gerät Anschließen .....	131
Übersicht .....	131
Aktivieren Von Android Auto .....	132
Auswählen Von Android Auto-Geräten Zum .....	
Verbinden Von Android Auto .....	133
Deaktivieren Von Android Auto .....	133
Löschen Des Android Auto-Geräts .....	133

## VOR VERWENDUNG VON ANWENDUNGEN

### VOR VERWENDUNG VON ANWENDUNGEN

Zu beachtende Vorsichtsmaßnahmen für die Verwendung von Anwendungen sind nachfolgend aufgeführt.

In diesem Kapitel wird Smartphone als Bezeichnung für iPhone und Android-Geräte verwendet.

#### **WARNUNG**

- Verbinden Sie während der Fahrt nicht das Smartphone und bedienen Sie es während der Fahrt nicht.
- Parken Sie das Fahrzeug unbedingt an einem sicheren Ort, bevor Sie das Smartphone verbinden oder bedienen.

#### **ACHTUNG**

- Lassen Sie Ihr Smartphone nicht im Fahrzeug liegen. Das Smartphone könnte vor allem durch hohe Temperaturen im Fahrzeug beschädigt werden.
- Drücken Sie das Smartphone nicht herunter und setzen Sie es nicht unnötigem Druck aus, während es verbunden ist, da das Smartphone oder sein Anschluss dadurch beschädigt werden könnte.
- Wenn Sie Ihr Smartphone über USB anschließen, führen Sie keine Fremdkörper in den USB-Anschluss ein, da dies das Smartphone oder dessen Anschluss beschädigen könnte.

#### **HINWEIS**

- Je nach Anwendung stehen manche Funktionen während der Fahrt aus Sicherheitsgründen nicht zur Verfügung.
- Zum Optimieren von Signalempfang, Signalleistung und Signalpräzision des Smartphones sorgen Sie bitte dafür, dass das Smartphone während der Fahrt so nah am System wie möglich an einem sicheren Ort untergebracht ist.
- Wenn Sie Ihr Smartphone über USB anschließen, verwenden Sie die mit Ihrem Smartphone gelieferten Originalkabel oder gleichwertige (zertifizierte) Kabel eines Drittanbieters.
- Wenn ein Smartphone am USB-Anschluss angeschlossen ist, startet der Ladevorgang des Smartphones, sobald der Zündschalter in die Stellung „ACC“ oder „ON“ gebracht wird.
- Wenn Sie Ihr Smartphone über USB verbinden, wird das Smartphone möglicherweise nicht erkannt, wenn der Zündschalter in die Stellung „ACC“ oder „ON“ gedreht wird. Entfernen Sie in diesem Fall das Smartphone und verbinden Sie es wieder.
- Die Genauigkeit der angezeigten Informationen oder die Signalempfangsleistung hängt vom Smartphone oder verbundenen Gerät und dessen kabelloser Verbindung ab.
- Bedienungshinweise für das Smartphone entnehmen Sie bitte dessen Betriebsanleitung.
- Halten Sie die jeweiligen Bedienungsverfahren für die Smartphone-Anwendung ein.
- Beim Verbinden des Geräts mittels Bluetooth kann die Kommunikationsgeschwindigkeit langsamer sein als im Vergleich zu USB.
- Wenn die Anwendung nicht einwandfrei läuft oder instabil ist, trennen Sie das Smartphone und schließen Sie es erneut über Bluetooth (→S.83) und/oder USB-Kabel (→S.65) an. Wenn das Problem weiterhin besteht, starten Sie das Smartphone neu.

## ERFORDERLICHE EINSTELLUNGEN FÜR DIE VERWENDUNG VON ANWENDUNGEN

Um eine Anwendung auf diesem System zu nutzen, muss die Anwendung auf Ihrem Smartphone installiert sein.

- Suchen Sie nach der Anwendung von Ihrer Smartphone-App und laden Sie sie herunter.
  - iPhone: App Store über iTunes
  - Android-Gerät: Google Play Store
- Erstellen Sie ein Konto und melden Sie sich bei der Anwendung auf dem Smartphone an.

### HINWEIS

- Bitte verwenden Sie die neueste Version der Anwendung.
- Apple CarPlay erfordert keine Installation einer Anwendung. Einzelheiten zur Bedienung von Apple CarPlay siehe „Apple CarPlay“. (→S.125)

## ÜBER APP-BASIERTEN VERBUNDENEN INHALT

Voraussetzungen für die Nutzung von verbundenen Inhaltsdiensten der Anwendung auf diesem System.

- Die neueste Version des Systems ist kompatibel mit der/n verbundenen Inhaltsanwendung/en für die Smartphones und wurde auf Ihr Smartphone heruntergeladen.
- Ein laufendes Konto bei einem Anbieter für kabellose Inhaltsdienste.
- Ein Smartphone-Datenplan: Wenn der Datenplan für Ihr Smartphone keine unbegrenzte Datennutzung vorsieht, können zusätzliche Gebühren bei Ihrer Telefongesellschaft für das Zugreifen auf App-basierten verbundenen Inhalt über 3G-, 4G-, Wi-Fi®- oder 4G LTE-Drahtlosnetzwerke anfallen.
- Verbindung zum Internet über 3G-, 4G-, Wi-Fi®- oder 4G LTE-Netzwerke.

### HINWEIS

- Änderungen an den Produktspezifikationen können zu Unterschieden zwischen dem Inhalt des Handbuchs und den Funktionen des Produkts führen.
- Achten Sie darauf, nicht die Datennutzungsgrenzen Ihres Smartphones zu überschreiten. Andernfalls kommt es zu zusätzlichen Datennutzungsgebühren bei Ihrer Telefongesellschaft.

## HINWEIS

- **Begrenzungen:**
  - Zugriff auf App-basierten verbundenen Inhalt hängt ab von der Verfügbarkeit des Mobilfunknetzes und/oder der Wi-Fi®-Netzwerkabdeckung für den Zweck des Verbindens Ihres Smartphones mit dem Internet.
  - Die Dienstverfügbarkeit kann regional begrenzt sein. Wenden Sie sich für weitere Informationen an den Anbieter von Funkinhaltsdiensten.
  - Die Fähigkeit dieses Produkts, auf verbundenen Inhalt zuzugreifen, kann sich ohne Ankündigung ändern und durch Folgendes beeinträchtigt werden: Kompatibilitätsprobleme mit zukünftigen Firmwareversionen des Smartphones; Kompatibilitätsprobleme mit zukünftigen Versionen der verbundenen Inhaltsanwendung(en) für das Smartphone; Änderungen oder Abbruch der verbundenen Inhaltsanwendung(en) oder des Dienstes durch seinen Anbieter.
- Da einige Anwendung Signale von GPS-Satelliten und kabellose Kommunikationsleitungen verwenden, arbeiten diese an folgenden Orten möglicherweise nicht einwandfrei.
  - In Tunneln
  - In Tiefgaragen
  - Außerhalb von kabelloser Kommunikationsreichweite, z. B. einige ländliche Gegenden
  - Bei überlastetem kabellosem Kommunikationsnetz oder bei eingeschränkter Kommunikation
- Je nach Umständen und Umwelt ist das Signal möglicherweise schwach oder es wird nicht empfangen. In solchen Fällen kann ein Fehler auftreten.
- Kommunikations- und Telefonanrufgebühren für Smartphones müssen vom Funkabonnenten bezahlt werden.
- Wenn Sie die Daten auf Ihrem Smartphone oder anderen Gerät verlieren, während Sie es mit dem System verwenden, ist eine Kompensation für die verloren gegangenen Daten ausgeschlossen.
- SUBARU CORPORATION garantiert keine durch die Anwendung bereitgestellten Inhalte.

## HINWEIS

- Es kann vorkommen, dass die Anwendung aufgrund von Faktoren am Smartphone, den Smartphone-Anwendungen oder aufgrund von Sendern nicht funktioniert. SUBARU CORPORATION übernimmt keine Verantwortung hierfür.

## KOMMUNIKATIONSSTANDARDS IN BEZUG AUF ANWENDUNGEN

Zur Verbindung mit dem drahtlosen Apple CarPlay oder Android Auto wird die Wi-Fi®-Kommunikation genutzt. Das Fahrzeug ist mit den folgenden Wi-Fi®-Kommunikationsstandards kompatibel:

- **Kommunikationsstandards:**
  - IEEE802.11a
  - IEEE802.11b
  - IEEE802.11g
  - IEEE802.11n
  - IEEE802.11ac
- **Sicherheit:**
  - WPA™
  - WPA2™
  - WPA3™

## HINWEIS

- WPA, WPA2 und WPA3 sind eingetragene Marken der Wi-Fi Alliance®.
- Da das für Wi-Fi® genutzte Frequenzband je nach Land oder Region unterschiedlich ist, ist die Nutzung des 5 GHz-Frequenzbands unter Umständen nicht möglich.

## Apple CarPlay

### Apple CarPlay

Wenn Sie ein Apple CarPlay-Gerät mit dem System verbinden, kann Apple CarPlay genutzt werden, um sich Apple Maps anzeigen zu lassen, Musik wiederzugeben und Anrufe zu tätigen. Es können auch unterstützte Anwendungen ausgeführt werden.

- Einzelheiten zu den Diensten oder Funktionen entnehmen Sie der Apple CarPlay-Site (<https://www.apple.com/ios/carplay/>).

#### ► 11,6-Zoll-Displaysystem/11,6-Zoll-Display mit Navigationssystem

**Um die Nutzung der Apple CarPlay-Anwendung über das Fahrzeugsystem zu ermöglichen, registrieren Sie zunächst ein mit Apple CarPlay kompatibles Gerät im Fahrzeugsystem. Stellen Sie dann eine drahtlose Verbindung her.**

#### ► Dual 7,0-Zoll-Displaysystem

**Zum Nutzen der Apple CarPlay-Anwendung verbinden Sie ein Apple CarPlay-Gerät mit dem USB-Anschluss.**

Wenn Sie die Anwendung verwenden, lesen Sie die Vorsichtsmaßnahmen in „VOR VERWENDUNG VON ANWENDUNGEN“. (→S.122)

### ⚠ WARNUNG

- Dieses System ist mit Wi-Fi®-Antennen ausgerüstet. Personen mit implantierbaren Herzschrittmachern, Schrittmachern für kardiale Resynchronisierungstherapie oder implantierbaren Kardioverter-Defibrillatoren sollten ausreichend Abstand zu den Wi-Fi®-Antennen wahren. Die Funkwellen können den Betrieb solcher Geräte beeinträchtigen.
- Personen mit elektrisch-medizinischen Geräten, die keine implantierbaren Herzschrittmacher, Schrittmacher für kardiale Resynchronisierungstherapie oder implantierbare Kardioverter-Defibrillatoren sind, sollten vor der Verwendung von Wi-Fi®-Geräten beim Gerätehersteller Informationen zum Gerätebetrieb unter Funkwelleneinfluss erfragen.  
Funkwellen können sich unerwartet auf den Betrieb solcher medizinischen Geräte auswirken.

### HINWEIS

- Verwenden Sie ein unbeschädigtes Original-USB-Kabel, wenn Sie diese Funktion nutzen. (nur Dual 7,0-Zoll-Displaysystem)
- Aktivieren Sie Apple CarPlay in den Einschränkungseinstellungen im Apple CarPlay-Gerät, bevor Sie diese Funktion verwenden.

## HINWEIS

- Wenn bei Fahrzeugen mit einer 12,3-Zoll-Instrumentenanzeige die Kombiinstrumentenanzeige auf den Kartenmodus eingestellt ist und die Routenführung in Apple Maps gestartet wird, können diese Karten auch auf der Kombiinstrumentenanzeige angezeigt werden. Siehe Fahrzeugbetriebsanleitung. Die angezeigten Karten können auf der Kombiinstrumentenanzeige nicht bedient werden. Um die auf dem Kombiinstrument angezeigten Karten von Apple Maps zu den Karten des Navigationssystems zu wechseln, starten Sie entweder die Routenführung auf dem Navigationssystem oder deaktivieren Sie Apple CarPlay. (→S.129, 194)

## VERBINDEN EINES Apple CarPlay-GERÄTS

### ► 11,6-Zoll-Displaysystem/11,6-Zoll-Display mit Navigationssystem

1. Verbinden Sie ein Gerät, das mit Apple CarPlay kompatibel ist. (→S.83)
2. Prüfen Sie die Bestätigungsmeldung und wählen Sie dann **Yes** (Ja).
  - Der Bildschirm Apple CarPlay wird angezeigt.
  - Wenn **No** (Nein) ausgewählt wird, wird Apple CarPlay nicht gestartet. Wenn das Gerät über einen USB-Anschluss verbunden wird, wird es als iPod/iPhone erkannt. (→S.153) Wenn es nicht über einen USB-Anschluss verbunden wird, wird das Gerät als Bluetooth-Gerät erkannt. (→S.156)

### ► Dual 7,0-Zoll-Displaysystem

1. Verbinden Sie ein Gerät, das mit Apple CarPlay kompatibel ist. (→S.65)
2. Prüfen Sie die Bestätigungsmeldung und wählen Sie dann **Yes** (Ja).
  - Der Bildschirm Apple CarPlay wird angezeigt.
  - Wenn **No** (Nein) ausgewählt wird, wird Apple CarPlay nicht gestartet und das Gerät wird als iPod/iPhone erkannt. (→S.153)

- Wenn „Don't show again. (Nicht erneut anzeigen.)“ gewählt wird, wird die Bestätigungsmeldung nicht erneut angezeigt.  
Wenn das verbundene Gerät nicht als Apple CarPlay-Gerät verwendet werden kann, ändern Sie die Verbindungseinstellungen des Apple CarPlay-Geräts. (→S.128)

## ÜBERSICHT

Wählen Sie **Apple CarPlay** (Apple CarPlay) auf dem Startbildschirm oder dem App-Bildschirm (→S.19, 20, 41, 42), um den Apple CarPlay-Bildschirm aufzurufen.

### ► Bedienbildschirm\*

#### ► 11,6-Zoll-Displaysystem/11,6-Zoll-Display mit Navigationssystem

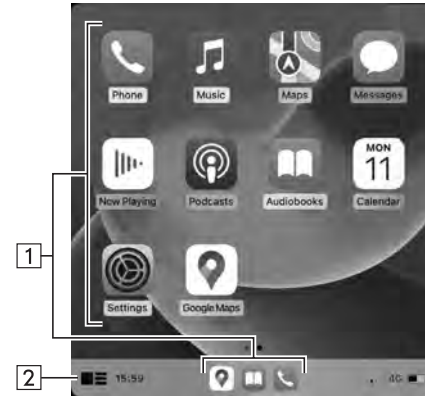

#### ► Dual 7,0-Zoll-Displaysystem



\*: Der angezeigte Bildschirm kann je nach verbundenem Apple CarPlay-Gerät unterschiedlich sein.

1	Zeigt die Anwendungsschaltflächen an. Wählen, um die Anwendung zu starten.
2	Wählen, um den Startbildschirm von Apple CarPlay zu ändern.

## ÜBER DIE UNTERSTÜTZTEN GERÄTE

Dieses System ist mit iOS 16.3.1 oder Folgeversionen kompatibel.

## AKTIVIEREN VON Apple CarPlay

### ► Nur 11,6-Zoll-Displaysystem/11,6-Zoll-Display mit Navigationssystem

1. Wählen Sie .
2. Wählen Sie ein für Apple CarPlay zu nutzendes Gerät aus der Geräteliste aus.
3. Wählen Sie Apple CarPlay aus der Liste der bevorzugten Verbindungen aus, um es zu aktivieren.

## AUSWÄHLEN EINES GERÄTS ZUM VERBINDEN MIT Apple CarPlay

### ► Nur Dual 7,0-Zoll-Displaysystem

Diese Einstellung kann nur geändert werden, wenn „Don't show again. (Nicht erneut anzeigen.)“ in der angezeigten Bestätigungsmeldung gewählt wurde, als ein Apple CarPlay-Gerät verbunden wurde.

1. Rufen Sie den Bildschirm Telefoneinstellungen auf. (→S.79)
2. Wählen Sie **Apple CarPlay** (Apple CarPlay).
3. → **Device List** (Geräteliste)
4. → **Edit** (Ändern)
5. Tippen Sie auf das gewünschte, mit Apple CarPlay kompatible Gerät, um die Verbindung herzustellen/zu unterbrechen.
6. → **OK** (OK)

## DEAKTIVIEREN VON Apple CarPlay

### ► Nur 11,6-Zoll-Displaysystem/11,6-Zoll-Display mit Navigationssystem

1. Wählen Sie .
2. Wählen Sie das gewünschte Gerät aus der Geräteliste aus, das für Apple CarPlay genutzt wird.
3. Wählen Sie Apple CarPlay aus der Liste der bevorzugten Verbindungen aus, um es zu deaktivieren.

## LÖSCHEN DES Apple CarPlay-GERÄTS

### ► Nur Dual 7,0-Zoll-Displaysystem

Diese Einstellung kann nur geändert werden, wenn „Don't show again. (Nicht erneut anzeigen.)“ in der angezeigten Bestätigungsmeldung gewählt wurde, als ein Apple CarPlay-Gerät verbunden wurde.

1. Rufen Sie den Bildschirm Telefoneinstellungen auf. (→S.79)
2. Wählen Sie **Apple CarPlay** (Apple CarPlay).
3. → **Device List** (Geräteliste)
4. → **Edit** (Ändern)
5. Wählen Sie  neben dem gewünschten Gerätenamen.
6. → **Yes** (Ja)
7. → **OK** (OK)

## Android Auto

### Android Auto

Wenn Sie ein Android Auto-Gerät mit dem System verbinden, kann Android Auto genutzt werden, um sich Google Maps anzeigen zu lassen, Musik wiederzugeben und Anrufe zu tätigen. Es können auch unterstützte Anwendungen ausgeführt werden.

- Einzelheiten zu den Diensten oder Funktionen entnehmen Sie der Android Auto-Website (<https://www.android.com/auto/>) und (<https://support.google.com/androidauto/>).

#### ► 11,6-Zoll-Displaysystem/11,6-Zoll-Display mit Navigationssystem

**Die Android Auto-Anwendung kann durch eine der folgenden Methoden genutzt werden:**

- **Registrieren Sie ein mit Android Auto kompatibles Gerät im Fahrzeugsystem und stellen Sie dann eine drahtlose Verbindung her. (Nur für Länder/Regionen, die das 5 GHz-Frequenzband für Wi-Fi® nutzen können)**
- **Schließen Sie ein mit Android Auto kompatibles Gerät am USB-Anschluss an.**

#### ► Dual 7,0-Zoll-Displaysystem

**Verbinden Sie zur Nutzung der Android Auto-Anwendung Ihr Android Auto-Gerät mit dem USB-Anschluss.**

Wenn Sie die Anwendung verwenden, lesen Sie die Vorsichtsmaßnahmen in „VOR VERWENDUNG VON ANWENDUNGEN“. (→S.122)

### ⚠ WARNUNG

- Dieses System ist mit Wi-Fi®-Antennen ausgerüstet. Personen mit implantierbaren Herzschrittmachern, Schrittmachern für kardiale Resynchronisierungstherapie oder implantierbaren Kardioverter-Defibrillatoren sollten ausreichend Abstand zu den Wi-Fi®-Antennen wahren. Die Funkwellen können den Betrieb solcher Geräte beeinträchtigen.
- Personen mit elektrisch-medizinischen Geräten, die keine implantierbaren Herzschrittmacher, Schrittmacher für kardiale Resynchronisierungstherapie oder implantierbare Kardioverter-Defibrillatoren sind, sollten vor der Verwendung von Wi-Fi®-Geräten beim Gerätehersteller Informationen zum Gerätebetrieb unter Funkwelleneinfluss erfragen.

Funkwellen können sich unerwartet auf den Betrieb solcher medizinischen Geräte auswirken.

### HINWEIS

- Verwenden Sie ein unbeschädigtes Original-USB-Kabel, wenn Sie zur Verwendung von Android Auto ein Gerät am USB-Anschluss anschließen.
- Um diese Funktion zu verwenden, stellen Sie sicher, dass die Einstellungen Ihres Android Auto-Geräts eine Verbindung mit einem neuen Fahrzeug zulassen.
- Je nach Modell kann die Rücksprechlautstärke der Android Auto-Spracherkennungsfunktion von den Lautstärkeinstellungen anderer Funktionen abweichen. Stellen Sie die Lautstärke auf ein Niveau, das leicht zu hören ist.

## EIN Android Auto-GERÄT ANSCHLIESSEN

### ► 11,6-Zoll-Displaysystem/11,6-Zoll-Display mit Navigationssystem

1. Verbinden Sie ein mit Android Auto kompatibles Gerät. (→S.65, 83)
2. Prüfen Sie die Bestätigungsmeldung und wählen Sie dann **Yes** (Ja).
  - Der Bildschirm Android Auto wird angezeigt.
  - Wenn **No** (Nein) ausgewählt wird, wird Android Auto nicht gestartet.

### ► Dual 7,0-Zoll-Displaysystem

1. Verbinden Sie ein mit Android Auto kompatibles Gerät. (→S.65)
2. Prüfen Sie die Bestätigungsmeldung und wählen Sie dann **Yes** (Ja).
  - Der Bildschirm Android Auto wird angezeigt.
  - Wenn **No** (Nein) ausgewählt wird, wird Android Auto nicht gestartet.
  - Wenn „Don't show again. (Nicht erneut anzeigen.)“ gewählt wird, wird die Bestätigungsmeldung nicht erneut angezeigt.  
Wenn das verbundene Gerät nicht als Android Auto-Gerät verwendet werden kann, ändern Sie die Verbindungseinstellungen des Android Auto-Geräts. (→S.133)

## ÜBERSICHT

Wählen Sie **Android Auto** (Android Auto) auf dem Startbildschirm oder dem App-Bildschirm (→S.19, 20, 41, 42), um den Android Auto-Bildschirm aufzurufen.

► **Bedienbildschirm\***

► **11,6-Zoll-Displaysystem/11,6-Zoll-Display mit Navigationssystem**



► **Dual 7,0-Zoll-Displaysystem**



- |   |  |
|---|--|
| 1 | Zeigt die Anwendungsschaltflächen an. Wählen, um die Anwendung zu starten. |
| 2 | Auswählen, um den Startbildschirm von Android Auto zu ändern.              |

**ÜBER DIE UNTERSTÜTZTEN GERÄTE**

Dieses System ist mit Android 11.0 oder Folgeversionen kompatibel.

**AKTIVIEREN VON Android Auto**

► **Nur 11,6-Zoll-Displaysystem/11,6-Zoll-Display mit Navigationssystem**

1. Wählen Sie .
2. Wählen Sie ein für Android Auto zu nutzendes Gerät aus der Geräteliste aus.
3. Wählen Sie Android Auto aus der Liste der bevorzugten Verbindungen aus, um es zu aktivieren.

\*: Der angezeigte Bildschirm kann je nach verbundenem Android Auto-Gerät unterschiedlich sein.

## AUSWÄHLEN VON Android Auto-GERÄTEN ZUM VERBINDEN VON Android Auto

### ► Nur Dual 7,0-Zoll-Displaysystem

Diese Einstellung kann nur geändert werden, wenn „Don't show again. (Nicht erneut anzeigen.)“ in der angezeigten Bestätigungsmeldung gewählt wurde, als ein Android Auto-Gerät verbunden wurde.

1. Rufen Sie den Bildschirm Telefoneinstellungen auf. (→S.79)
2. Wählen Sie **Android Auto** (Android Auto).
3. → **Device List** (Geräteliste)
4. → **Edit** (Ändern)
5. Wählen Sie  für das gewünschte Android-Auto Gerät.

## DEAKTIVIEREN VON Android Auto

### ► Nur 11,6-Zoll-Displaysystem/11,6-Zoll-Display mit Navigationssystem

1. Wählen Sie .
2. Wählen Sie das gewünschte Gerät aus der Geräteliste aus, das für Android Auto genutzt wird.
3. Wählen Sie Android Auto aus der Liste der bevorzugten Verbindungen aus, um es zu deaktivieren.

## LÖSCHEN DES Android Auto-GERÄTS

### ► Nur Dual 7,0-Zoll-Displaysystem

Diese Einstellung kann nur geändert werden, wenn „Don't show again. (Nicht erneut anzeigen.)“ in der angezeigten Bestätigungsmeldung gewählt wurde, als ein Android Auto-Gerät verbunden wurde.

1. Rufen Sie den Bildschirm Telefoneinstellungen auf. (→S.79)
2. Wählen Sie **Android Auto** (Android Auto).
3. → **Device List** (Geräteliste)
4. → **Edit** (Ändern)
5. Wählen Sie  neben dem gewünschten Gerätenamen.
6. → **Yes** (Ja)
7. → **OK** (OK)



# 6 Audio



Einige Funktionen können während der Fahrt nicht bedient werden.

## **Grundlegender Betrieb** 136

<b>Grundlegende Funktionen</b> .....	136
Ein- Und Ausschalten Des Systems .....	136
Wählen Einer Audioquelle .....	137
Klangeinstellungen .....	139
Spracherkennungssystem .....	142

## **Radiobetrieb** 143

<b>AM/FM-Radio</b> .....	143
Übersicht .....	143
Speichern Eines Senders Als Voreinstellung .....	144
Wählen Eines Senders Aus Der Liste .....	144
Funktion PTY Auswählen .....	145
Radiodatensystem .....	145

<b>DAB</b> .....	146
Übersicht .....	146
Speichern Eines Dienstes Als Voreinstellung .....	147
Wählen Eines Dienstes/ Einer Dienstkomponente Aus Der Liste .....	147
Funktion PTY Auswählen .....	148
Radiodatensystem .....	148
Zeitversetzte Wiedergabe .....	148

## **Medienbetrieb** 150

<b>USB-Speicher</b> .....	150
Übersicht .....	150
<b>iPod/iPhone</b> .....	153
Anschließen Des iPod/iPhone .....	153
Übersicht .....	154
<b>Bluetooth-Audio</b> .....	156
Übersicht .....	156
Verbinden Eines Bluetooth-Geräts .....	159
<b>AUX</b> .....	160
Übersicht .....	160

<b>Apple CarPlay</b> .....	161
Verbinden Eines Apple CarPlay-Geräts .....	161
Übersicht .....	162
<b>Android Auto</b> .....	164
Ein Android Auto-Gerät Anschließen .....	164
Übersicht .....	165

## **Fernbedienung Des Audio-/Videosystems** 167

<b>Lenkradbedienelemente</b> .....	167
------------------------------------	-----

## **Hinweise Zum Betrieb Des Audio-/Videosystems** 169

<b>Informationen Zum Betrieb</b> .....	169
Radio .....	169
USB-Speichergerät .....	171
iPod/iPhone .....	171
Datei-Informationen .....	171

## GRUNDLEGENDE FUNKTIONEN

Dieser Abschnitt beschreibt einige grundlegende Funktionen des Audio-/Videosystems. Einige Informationen treffen möglicherweise nicht auf Ihr System zu.

Ihr Audio-/Videosystem ist betriebsbereit, wenn sich der Zündschalter in der Stellung „ACC“ oder „ON“ befindet.

### ACHTUNG



- Um ein Entladen der Batterie zu vermeiden, lassen Sie das Audio-/Videosystem nicht länger als nötig in Betrieb, wenn der Motor ausgeschaltet ist.

## EIN- UND AUSSCHALTEN DES SYSTEMS



Knopf „**VOLUME**“: Gedrückt halten, bis eine Meldung angezeigt wird. Warten Sie einige Sekunden, bis das Audio-/Videosystem sich ausschaltet.

Halten Sie zum Einschalten des Audio-/Videosystems den Knopf erneut gedrückt oder gehen Sie wie folgt vor:

- 11,6-Zoll-Displaysystem/11,6-Zoll-Display mit Navigationssystem: Berühren Sie den Bildschirm, um  aufzurufen. Wählen Sie diese Option aus.
- Dual 7,0-Zoll-Displaysystem: Drücken Sie .

Das System schaltet sich mit der zuletzt verwendeten Audioquelle ein. Drehen Sie diesen Knopf, um die Lautstärke einzustellen.

Drücken, um die Stummschaltung zu aktivieren/deaktivieren.

### ► Nur Dual 7,0-Zoll-Displaysystem

**RADIO**, **MEDIA**: Drücken, um Bildschirmschaltflächen für das Audio-/Videosystem anzuzeigen.

## HINWEIS

- Das Audio-/Videosystem bleibt ausgeschaltet, wenn Sie den Zündschalter von „LOCK“/„OFF“ auf „ACC“/„ON“ schalten, während das Audio-/Videosystem ausgeschaltet ist. Wenn Sie die Stummschaltung aktiviert hatten, bleibt das Audio-/Videosystem stummgeschaltet und der Titel wird von dem Punkt aus abgespielt, an dem er zuletzt unterbrochen wurde.

## WÄHLEN EINER AUDIOQUELLE

### ► 11,6-Zoll-Displaysystem/11,6-Zoll-Display mit Navigationssystem

1. Wählen Sie .
2. Wählen Sie **Radio** (Radio) oder **Media** (Medien).
3. Wählen Sie die gewünschte Audioquelle.



<Radiobildschirm>



<Medienbildschirm>

► **Dual 7,0-Zoll-Displaysystem**

1. Drücken Sie **RADIO** oder **MEDIA**.
2. Wählen Sie die gewünschte Audioquelle.



<Radiobildschirm>



<Medienbildschirm>

- Mit jedem Drücken von **RADIO** oder **MEDIA** kann auch die Audioquelle geändert werden.

## KLANGEINSTELLUNGEN

### ANZEIGEN DES BILDSCHIRMS FÜR KLANGANPASSUNG

1. Rufen Sie den Startbildschirm auf. (→S.19, 41)
2. Wählen Sie **Settings** (Einstellungen).
3. → **Sound** (Klang)
4. → **Audio** (Audio)
5. → **Sound Customisation** (Klanganpassung)

### EQUALIZER-EINSTELLUNGEN

Das Klangbild und die Klangqualität eines Audioprogramms werden weitgehend durch die Mischung von Höhen, Mitten und Bässen bestimmt. Verschiedene Arten von Musik- und Sprachprogrammen klingen normalerweise besser, wenn Höhen, Mitten und Bässe individuell eingestellt werden.

1. Zeigen Sie den Bildschirm „Sound Customisation (Klanganpassung)“ an. (→S.139)
2. Wählen Sie **Equaliser** (Equalizer).

3. Stellen Sie den gewünschten Punkt ein.

#### ► 11,6-Zoll-Displaysystem/11,6-Zoll-Display mit Navigationssystem

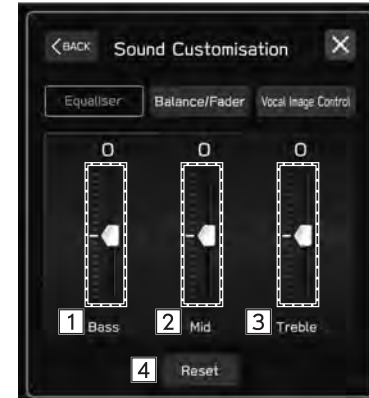

#### ► Dual 7,0-Zoll-Displaysystem

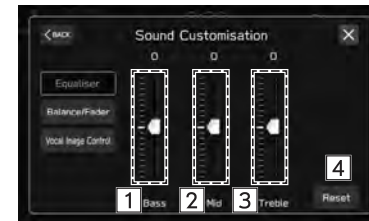

1	Wählen Sie die Schieberegler, um tiefe Töne anzupassen.
2	Wählen Sie die Schieberegler, um mittlere Töne anzupassen.
3	Wählen Sie die Schieberegler, um hohe Töne einzustellen.
4	Wählen, um alle Einstellpunkte zurückzusetzen.

## BALANCE/FADER-EINSTELLUNGEN

Eine gute Balance zwischen dem linken und rechten Stereokanal sowie den Lautstärkepegeln vorne und hinten ist ebenfalls wichtig.

Bedenken Sie bei der Wiedergabe von Stereoaufnahmen oder -übertragungen, dass Sie mit der Veränderung der Balance zwischen rechts und links außerdem den Lautstärkepegel 1 Gruppe von Klängen erhöhen und den einer anderen verringern.

1. Zeigen Sie den Bildschirm „Sound Customisation (Klanganpassung)“ an. (→S.139)
2. Wählen Sie **Balance/Fader** (Balance/Fader).

3. Stellen Sie die gewünschte Position ein.

### ► 11,6-Zoll-Displaysystem/11,6-Zoll-Display mit Navigationssystem

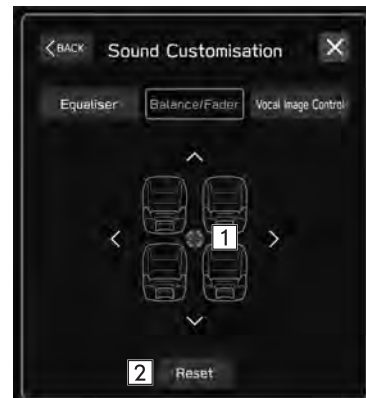

### ► Dual 7,0-Zoll-Displaysystem

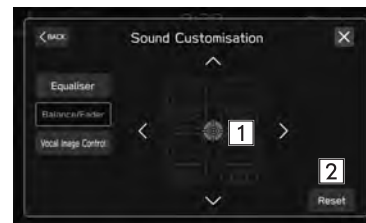

- |   |  |
|---|--|
| 1 | Wählen Sie das Symbol, um die Tonbalance einzustellen. |
| 2 | Wählen, um die eingestellte Position zurückzusetzen.   |

## EINSTELLUNGEN DER SPRACHBILDSTEUERUNG\*

\*: Diese Einstellung kann je nach verbundenem Verstärkertyp vorgenommen werden.

Extrahieren Sie nur den Stimmklang vom gesamten Klang und passen Sie dessen Lautstärkebalance an.

1. Zeigen Sie den Bildschirm „Sound Customisation (Klanganpassung)“ an. (→S.139)
2. Wählen Sie **Vocal Image Control** (Sprachbildsteuerung).

3. Stellen Sie die gewünschte Position ein.

### ► 11,6-Zoll-Displaysystem/11,6-Zoll-Display mit Navigationssystem



### ► Dual 7,0-Zoll-Displaysystem



1	Wählen Sie das Symbol, um die Sprachbildsteuerung anzupassen.
2	Wählen, um die Virtual Stage Enhancer-Funktion einzustellen. Diese Funktion stellt die Klänge auf höchst realistischen Surround-Sound ein, indem die Stimmen hervorgehoben werden. Wenn diese Einstellung eingeschaltet ist, können die vorderen und hinteren Einstellungen von „Vocal Image Control (Sprachbildsteuerung)“ nicht eingestellt werden.
3	Wählen, um die Einstellungen der Sprachbildsteuerung zurückzusetzen.

## SPRACHERKENNUNGSSYSTEM

1. Drücken Sie diesen Schalter, um das Spracherkennungssystem zu nutzen.

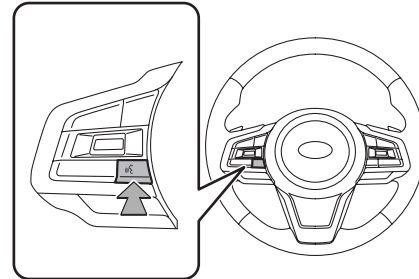

- Das Spracherkennungssystem und die Liste seiner Befehle können verwendet werden. (→S.210)

RADIOBETRIEB

# AM/FM-RADIO

## ÜBERSICHT

Der FM/AM-Radiobedienungsbildschirm kann durch Wählen von **FM** (FM) oder **AM** (AM) auf dem Radiobedienbildschirm aufgerufen werden. (→S.137)

### ► Bedienfeld

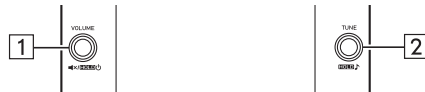

<b>1</b>	Drehen, um die Lautstärke zu regeln. Drücken, um das Audio-/Videosystem stummzuschalten. Gedrückt halten, um das Audio-/Videosystem auszuschalten, und erneut gedrückt halten, um es wieder einzuschalten.
<b>2</b>	Drehen, um die Frequenz schrittweise nach oben/unten zu ändern. Gedrückt halten, um den Bildschirm für Klanganpassung anzuzeigen. (→S.139)

### ► Bedienbildschirm

#### ► 11,6-Zoll-Displaysystem/11,6-Zoll-Display mit Navigationssystem

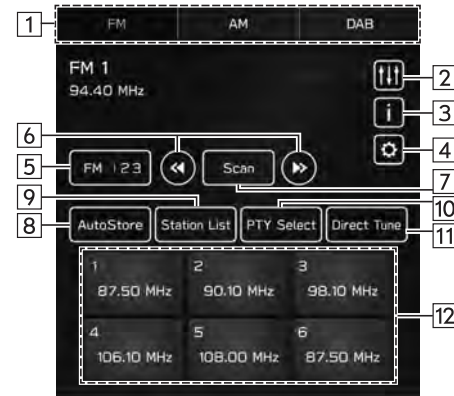

#### ► Dual 7,0-Zoll-Displaysystem

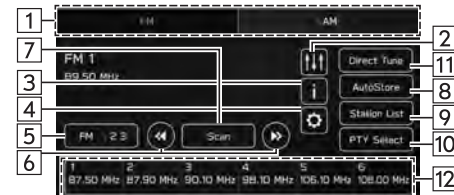

1	Wählen, um Radiomodi zu wechseln.
2	Wählen, um den Bildschirm für Klanganpassung anzuzeigen. (→S.139)
3 *	Wählen, um den Radiotext anzuzeigen.
4 *	Wählen, um den Radioeinstellungsbildschirm anzuzeigen. (→S.100)
5 *	Wählen, um auf die voreingestellte Senderliste zu wechseln.
6	Wählen, um die Frequenz schrittweise nach oben/unten zu ändern. Wählen und halten, um Frequenzen zu suchen.
7	Wählen, um die Radiofrequenz zu ändern und nach empfangbaren Radiosendern zu suchen. Der Suchvorgang wird durchgehend alle 10 Sekunden durchgeführt. Erneut wählen, um an einem empfangenen Radiosender anzuhalten.
8	Wählen, um automatisch Radiosender mit hoher Empfangsqualität in die voreingestellte Senderliste zu speichern.
9	Wählen, um eine Liste mit empfangbaren Sendern anzuzeigen. (→S.144)
10 *	Wählen, um den Bildschirm PTY auswählen anzuzeigen. (→S.145)
11	Wählen, um Sender durch Eingabe von Frequenznummern zu suchen.
12	Wählen, um auf voreingestellte Sender zu schalten.

\*: Diese Funktion ist in manchen Ländern/Gegenden nicht verfügbar.

## HINWEIS

- Das Radio schaltet automatisch auf Stereoempfang, wenn ein Stereosignal empfangen wird.

## SPEICHERN EINES SENDERS ALS VOREINSTELLUNG

Sender können als Voreinstellungen gespeichert werden.

1. Stellen Sie den gewünschten Sender ein.
2. Wählen und halten Sie eine gewünschte Taste für voreingestellte Sender.
  - Möchten Sie einen voreingestellten Sender ändern, gehen Sie genauso vor.

## WÄHLEN EINES SENDERS AUS DER LISTE

Es kann eine Senderliste angezeigt werden.

1. Wählen Sie **Station List** (Senderliste).
  - **Update** (Aktualisieren): Wählen, um die Senderliste zu aktualisieren.
- **Nur FM-Radio**
  2. Wählen Sie die gewünschte Liste.
    - **All** (Alle): Wählen, um alle Sender aufzurufen.
    - **Genres** (Genres): Wählen, um Kategorien aufzurufen.
  3. Wählen Sie den gewünschten Sender.

## FUNKTION PTY AUSWÄHLEN

Der Sender eines gewählten PTY (Programmtyp) kann gesucht werden.

1. Wählen Sie **PTY Select** (PTY auswählen).
2. Wählen Sie den gewünschten PTY.
3. Wählen Sie **Seek** (Suchen).

## RADIODATENSYSTEM\*

\*: Diese Funktion ist in manchen Ländern/Gegenden nicht verfügbar.

Diese Funktion ermöglicht, dass Ihr Radio Sender- und Programminformationen von Radiosendern empfängt, die diese Informationen senden.

Je nach Verfügbarkeit der RDS-Infrastruktur funktioniert diese Funktion möglicherweise nicht ordnungsgemäß.

## TA-FUNKTION (VERKEHRSMELDUNG)

Es erscheint eine Pop-up-Anzeige auf dem Bildschirm und es wird eine Verkehrsmeldung wiedergegeben, wenn eine Verkehrsmeldung empfangen wird.

### HINWEIS

- Diese Funktion kann ein-/ausgeschaltet werden. (→S.100)

## AF-FUNKTION (ALTERNATIVE FREQUENZ)

Ein Sender mit besserem Empfang wird automatisch eingestellt, wenn sich der aktuelle Empfang verschlechtert.

### HINWEIS

- Diese Funktion kann ein-/ausgeschaltet werden. (→S.100)

## NOTFALLMELDUNG

Es erscheint eine Pop-up-Anzeige auf dem Bildschirm und es wird eine Notfallmeldung wiedergegeben, wenn ein Notfallalarm empfangen wird.

## NACHRICHTENMELDUNG

Es erscheint eine Pop-up-Anzeige auf dem Bildschirm und es wird eine Nachrichtenmeldung wiedergegeben, wenn eine Nachrichtenmeldung empfangen wird.

### HINWEIS

- Diese Funktion kann ein-/ausgeschaltet werden. (→S.100)

# DAB\*

\*: Die Verwendung dieser Funktion ist je nach Land und Fahrzeug möglicherweise nicht verfügbar.

## ÜBERSICHT

Der DAB-Bedienungs Bildschirm kann durch Wählen von **DAB** (DAB) auf dem Radiobedienungs Bildschirm aufgerufen werden. (→S.137)

### ► Bedienfeld

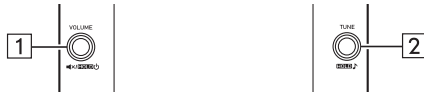

<b>1</b>	Drehen, um die Lautstärke zu regeln. Drücken, um das Audio-/Videosystem stummzuschalten. Gedrückt halten, um das Audio-/Videosystem auszuschalten, und erneut gedrückt halten, um es wieder einzuschalten.
<b>2</b>	Drehen, um die Dienste schrittweise nach oben/unten zu ändern. Gedrückt halten, um den Bildschirm für Klanganpassung anzuzeigen. (→S.139)

### ► Bedienbildschirm

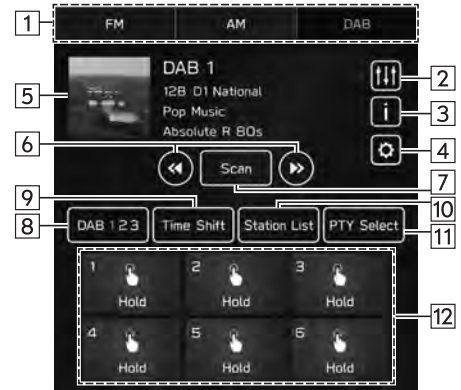

<b>1</b>	Wählen, um Radiomodi zu wechseln.
<b>2</b>	Wählen, um den Bildschirm für Klanganpassung anzuzeigen. (→S.139)
<b>3</b>	Wählen, um dynamische Informationen anzuzeigen. Diese Schaltfläche kann aktiviert/deaktiviert werden. (→S.101)
<b>4</b>	Wählen, um den Radioeinstellungsbildschirm anzuzeigen. (→S.100)
<b>5</b>	Zeigt die Diashow der von einem Sender übermittelten Bilder an. Diese Funktion kann ein-/ausgeschaltet werden. (→S.101)

6	Wenn „Seek (Suchen)“ als „Tuning Method (Einstellungsmethode)“ gewählt wurde: Wählen und halten, um nach empfangbaren DienstkompONENTEN zu suchen. Wenn „Manual Tune (Manuell einstellen)“ als „Tuning Method (Einstellungsmethode)“ gewählt wurde: Wählen und halten, um auf die nächste DienstkompONENTE einzustellen.
7	Wählen, um die DienstkompONENTE zu ändern und den Suchvorgang zu beginnen. Der Suchvorgang wird durchgehend alle 10 Sekunden durchgeführt. Erneut wählen, um an einer empfangenen DienstkompONENTE anzuhalten.
8	Wählen, um auf die voreingestellte Senderliste zu wechseln.
9	Wählen, um die Betriebstasten für die zeitversetzte Wiedergabe anzuzeigen. (→S.148)
10	Wählen, um eine Liste mit empfangbaren Sendern anzuzeigen. (→S.147)
11	Wählen, um den Bildschirm PTY auswählen anzuzeigen. (→S.148)
12	Wählen, um auf voreingestellte Dienste zu schalten.

## HINWEIS

- Abhängig von den Signalbedingungen oder der Umgebung, in der sich das Fahrzeug befindet, ist die Diashow möglicherweise nicht verfügbar.

## SPEICHERN EINES DIENSTES ALS VOREINSTELLUNG

Dienste können als Voreinstellungen gespeichert werden.

1. Stellen Sie den gewünschten Dienst ein.
2. Wählen und halten Sie eine gewünschte Taste für voreingestellte Sender.
  - Möchten Sie einen voreingestellten Dienst ändern, gehen Sie genauso vor.

## WÄHLEN EINES DIENSTES/EINER DIENSKOMPONENTE AUS DER LISTE

Es kann eine Dienst-/Komponentenliste angezeigt werden.

1. Wählen Sie **Station List** (Senderliste).
2. Wählen Sie den gewünschten Punkt.
  - **All** (Alle): Wählen, um alle Ensembles anzuzeigen.
  - **Genres** (Genres): Wählen, um Kategorien aufzurufen.
  - **Update** (Aktualisieren): Wählen, um die Senderliste zu aktualisieren.
3. Wählen Sie den gewünschten Dienst/die gewünschte DienstkompONENTE.

## FUNKTION PTY AUSWÄHLEN

Die Dienstkomponenten eines gewählten PTY (Programmtyp) können gesucht werden.

1. Wählen Sie **PTY Select** (PTY auswählen).
2. Wählen Sie den gewünschten PTY.
3. Wählen Sie **Seek** (Suchen).

## RADIODATENSYSTEM

Diese Funktion ermöglicht, dass Ihr Radio Sender- und Programminformationen von Radiosendern empfängt, die diese Informationen senden.

Je nach Verfügbarkeit der RDS-Infrastruktur funktioniert diese Funktion möglicherweise nicht ordnungsgemäß.

## MELDUNGSFUNKTION

Wenn eine Meldung eingegangen ist, erscheint ein Pop-up-Display und die Meldung wird wiedergegeben.

Wenn mehrere Meldungstypen ausgewählt wurden, werden die Meldungen gemäß ihrer entsprechenden Priorität wiedergegeben.

### HINWEIS

- Diese Funktion kann ein-/ausgeschaltet werden. (→S.101)

## ZEITVERSETZTE WIEDERGABE

Ein Dienst/eine Komponente kann zwischengespeichert und zeitversetzt wiedergegeben werden.

Ein Dienst/eine Komponente, die aktuell angehört wird, kann zwischengespeichert werden.

## WIEDERGABE DES ZWISCHENSPEICHERS

Der/Die im Sendungszwischenspeicher abgelegte Dienst/Komponente kann wiedergegeben werden.

1. Wählen Sie **Time Shift** (Zeitverschiebung). (→S.146)

2. Wählen Sie die gewünschte Betriebsstufe für die zeitversetzte Wiedergabe.



## HINWEIS

- Die auf der Maßstabsleiste angezeigte Zeit kann von der tatsächlichen Zeit abweichen.

1	Zeigt den aktuellen Wiedergabeort an. Der Wiedergabeort kann durch Ziehen der Schieberegler geändert werden.
2	Wählen, um die voreingestellten Ensembles anzuzeigen. (→S.146)
3	Wählen: Spult 5 Sekunden vor. Wählen und halten: Spult kontinuierlich in 5-Sekunden-Intervallen vor.
4	Pausiert den Dienst/die Komponente oder spielt sie ab.
5	Wählen: Spult 5 Sekunden zurück. Wählen und halten: Spult kontinuierlich in 5-Sekunden-Intervallen zurück.

## USB-SPEICHER

Audiodateien und Videodateien auf einem USB-Speichergerät können wiedergegeben/angesehen werden. Während der Fahrt kann kein Video gezeigt werden. Es wird nur Ton ausgegeben.

### ÜBERSICHT

Der USB-Audio-/Video-Wiedergabebildschirm kann auf folgende Arten aufgerufen werden:

- Schließen Sie ein USB-Speichergerät an. (→S.65)
- Wählen Sie **USB** (USB) auf dem Medienbedienbildschirm. (→S.137)

### HINWEIS

- Kompatibles USB-Speichergerät: →S.171

### ► Bedienfeld



1	Drehen, um die Lautstärke zu regeln. Drücken, um das Audio-/Videosystem stummzuschalten. Gedrückt halten, um das Audio-/Videosystem auszuschalten, und erneut gedrückt halten, um es wieder einzuschalten.
2	Drehen, um den Titel/die Datei zu ändern. Gedrückt halten, um den Bildschirm für Klanganpassung anzuzeigen. (→S.139)

► **Bedienbildschirm (Audio)**

► **11,6-Zoll-Displaysystem/11,6-Zoll-Display mit Navigationssystem**

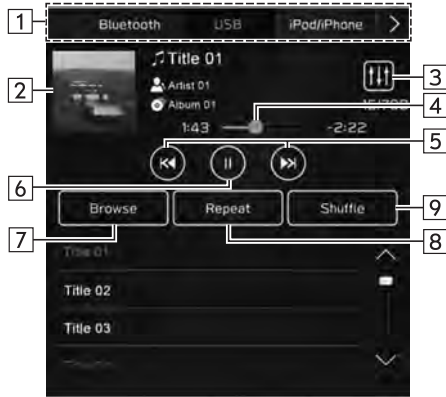

► **Dual 7,0-Zoll-Displaysystem**



► **Bedienbildschirm (Video)\*1**

► **11,6-Zoll-Displaysystem/11,6-Zoll-Display mit Navigationssystem**



► **Dual 7,0-Zoll-Displaysystem**



1 *2	Wählen, um zwischen anderen Medienquellen zu wechseln.
2	Zeigt Albumcover an.
3 *2	Wählen, um den Bildschirm für Klanganpassung anzuzeigen. (→S.139)
4	Zeigt den Fortschritt an. Der Wiedergabeort kann durch Ziehen der Schieberegler geändert werden.
5 *2	Wählen, um den Titel/die Datei zu ändern. Wählen und halten, um schnell vorwärts/rückwärts zu spulen.
6 *2	Wählen, um anzuhalten/wiederzugeben.
7 *2	Wählen, um den Titel-/Dateisuchbildschirm aufzurufen. Es können Wiedergabekategorien, wie z. B. nach <b>Artists</b> (Künstler) oder <b>Albums</b> (Alben), ausgewählt werden. Um zum Bildschirm für die Bedienung von Videodateien zu wechseln, wählen Sie die Wiedergabekategorie <b>Videos</b> (Videos) aus.
8 *2	Bei jeder Betätigung der Taste wird zwischen Alle Titel/Dateien wiederholen*3 → Aktuelles Album/Aktuellen Ordner wiederholen → Aktuellen Titel/Aktuelle Datei wiederholen → Wiederholung abbrechen gewechselt.
9	Wählen, um eine Zufallswiedergabe der zurzeit wiedergegebenen Titel des USB-Speichergeräts zu aktivieren/deaktivieren.

10 *1*2	Wählen, um den Videobildschirm zu beenden.
11 *1*2	Wählen, um die Videoeinstellungen zu ändern. <b>Screen Size Change</b> (Änderung der Bildschirmgröße): Wählen, um die Bildschirmgröße anzupassen. Wählen Sie <b>Full Wide</b> (Volle Breite), um das Bild horizontal zu vergrößern und den Bildschirm auszufüllen. Wählen Sie <b>Original</b> (Original), um das Bild in seiner normalen Breite anzuzeigen. <b>Play State Indication</b> (Wiedergabe-Statusanzeige): Wählen, um detaillierte Informationen über das aktuell wiedergegebene Video anzuzeigen.

\*1: Diese Funktion ist in manchen Ländern/Gegenden nicht verfügbar.

\*2: Dual 7,0-Zoll-Displaysystem: Diese Schaltfläche wird angezeigt, wenn der Videobildschirm berührt wird.

\*3: Kann verwendet werden, wenn **Folders** (Ordner) aus **Browse** (Durchsuchen) ausgewählt wird

**! WARNUNG**

- Bedienen Sie den Spieler nicht während der Fahrt und schließen Sie ein USB-Speichergerät nicht während der Fahrt an.

**! ACHTUNG**

- Lassen Sie Ihren tragbaren Spieler nicht im Fahrzeug. Der tragbare Spieler könnte vor allem durch hohe Temperaturen im Fahrzeug beschädigt werden.
- Üben Sie keinen starken Druck auf den angeschlossenen tragbaren Spieler aus, da dies möglicherweise das Gerät oder den Anschluss beschädigt.
- Führen Sie keine Fremdkörper in den Anschluss ein, da dies möglicherweise den tragbaren Spieler oder den Anschluss beschädigt.

**HINWEIS**

- Je nach wiedergegebenem Gerät oder wiedergegebener Musikdatei kann das Cover möglicherweise nicht angezeigt werden.

**iPod/iPhone**

Wenn ein iPod/iPhone am USB-Anschluss angeschlossen ist, können Sie iPod/iPhone-Musikdateien wiedergeben. Bei diesem Gerät können Sie Aktionen wie das Wählen einer Datei aus einer Liste oder das Wechseln in den Zufallswiedergabemodus ausführen.

**ANSCHLIESSEN DES iPod/iPhone****► 11,6-Zoll-Displaysystem/11,6-Zoll-Display mit Navigationssystem**

1. Verbinden Sie einen iPod/ein iPhone mit dem USB-Anschluss. (→S.65)
  - Wenn Apple CarPlay gestartet wurde, deaktivieren Sie Apple CarPlay auf dem Bildschirm „Manage Devices (Geräte verwalten)“. (→S.83)

**► Dual 7,0-Zoll-Displaysystem**

1. Verbinden Sie einen iPod/ein iPhone mit dem USB-Anschluss. (→S.65)
2. Prüfen Sie die Bestätigungsmeldung und wählen Sie dann **No** (Nein).
  - Wenn „Don't show again. (Nicht erneut anzeigen.)“ gewählt wird, wird die Bestätigungsmeldung nicht erneut angezeigt.  
Wenn das verbundene iPhone als ein Apple CarPlay-Gerät erkannt wird, wählen Sie das Gerät aus der Liste für Apple CarPlay-Geräte aus, um das Gerät zu deaktivieren. (→S.128)

## HINWEIS

- Kompatibler/s iPod/iPhone: →S.171

## ÜBERSICHT

Wählen Sie **iPod/iPhone** (iPod/iPhone) auf dem Medienbedienbildschirm. (→S.137)

### ► Bedienfeld



<b>1</b>	Drehen, um die Lautstärke zu regeln. Drücken, um das Audio-/Videosystem stummzuschalten. Gedrückt halten, um das Audio-/Videosystem auszuschalten, und erneut gedrückt halten, um es wieder einzuschalten.
<b>2</b>	Drehen, um den Titel zu ändern. Gedrückt halten, um den Bildschirm für Klanganpassung anzuzeigen. (→S.139)

### ► Bedienbildschirm

#### ► 11,6-Zoll-Displaysystem/11,6-Zoll-Display mit Navigationssystem

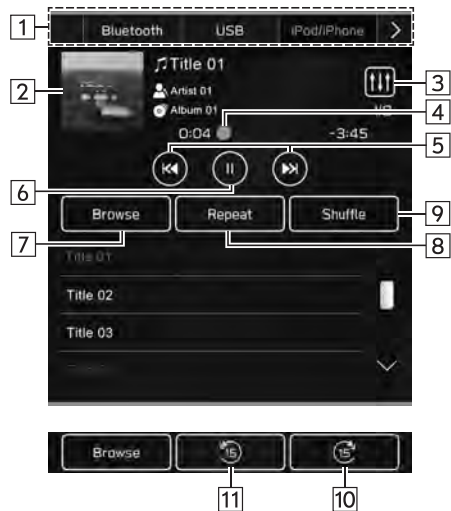

#### ► Dual 7,0-Zoll-Displaysystem

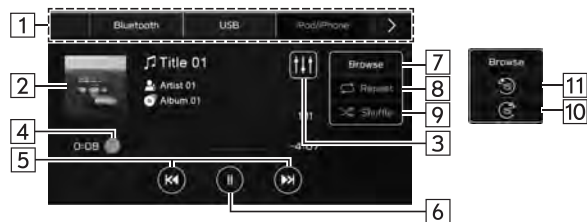

1	Wählen, um zwischen anderen Medienquellen zu wechseln.
2	Zeigt Albumcover an.
3	Wählen, um den Bildschirm für Klanganpassung anzuzeigen. (→S.139)
4	Zeigt den Fortschritt an. Der Wiedergabeort kann durch Ziehen der Schieberegler geändert werden.
5	Wählen, um den Titel zu ändern. Wählen und halten, um schnell vorwärts/rückwärts zu spulen.
6	Wählen, um anzuhalten/wiederzugeben.
7	Wählen, um den Titelsuchbildschirm aufzurufen. Es können Wiedergabekategorien, wie z. B. nach <b>Artists</b> (Künstler) oder <b>Albums</b> (Alben), ausgewählt werden.
8	Bei jeder Betätigung der Taste wird gewechselt zwischen Aktuelles Album wiederholen → Aktuellen Titel wiederholen → Wiederholung abbrechen.
9	Wählen, um eine Zufallswiedergabe der zurzeit wiedergegebenen Titel des iPod/iPhone zu aktivieren/deaktivieren.
10 *	Wählen, um den aktuellen Inhaltspunkt in festen Abständen vorzuspulen.
11 *	Wählen, um den aktuellen Inhaltspunkt in festen Abständen zurückzuspulen.

\*: Anzeige bei Wiedergabe von Audiobüchern oder Podcasts

### **WARNUNG**

- Bedienen Sie den Spieler nicht während der Fahrt und schließen Sie den iPod/das iPhone nicht während der Fahrt an.

### **ACHTUNG**

- Lassen Sie Ihren iPod/Ihr iPhone nicht im Fahrzeug. Es könnte vor allem durch hohe Temperaturen im Fahrzeug beschädigt werden.
- Setzen Sie den/das iPod/iPhone nicht unnötigem starkem Druck aus, während es verbunden ist, da das Gerät und seine Anschlüsse dadurch beschädigt werden könnten.
- Führen Sie keine Fremdkörper in den Anschluss ein, da dies möglicherweise das Gerät oder den Anschluss beschädigt.

### **HINWEIS**

- Wenn ein iPod/iPhone mit einem unbeschädigten Original-iPod/iPhone-Kabel verbunden wird, wird die Batterie des iPod/iPhone geladen.
- Bei der Wiedergabe von Musik auf einem iPod/iPhone, verbinden Sie ihn/es mit einem unbeschädigten Original iPod/iPhone-Kabel mit dem System und bedienen Sie den iPod/das iPhone über das System. Bei Verbindung auf andere Weise sind bestimmte Funktionen möglicherweise nicht verfügbar. Außerdem sind je nach angeschlossenem iPod/iPhone bestimmte Funktionen möglicherweise nicht verfügbar.
- Je nach wiedergegebenem iPod/iPhone oder wiedergegebener Musikdatei kann das Cover möglicherweise nicht angezeigt werden.
- Wenn ein iPod/iPhone angeschlossen ist und die Audioquelle in den iPod/iPhone-Modus umgeschaltet wird, setzt der iPod/das iPhone die Wiedergabe an der Stelle fort, an der er/es zuletzt gestoppt wurde.
- Titel, die über einen angeschlossenen iPod/ein angeschlossenes iPhone gewählt werden, werden möglicherweise nicht richtig erkannt oder angezeigt.

## Bluetooth-AUDIO

Mit dem Bluetooth-Audiosystem können Anwender die auf Bluetooth-Geräten gespeicherten Musikdateien mittels drahtloser Kommunikation über die Lautsprecher des Fahrzeugs wiedergeben.

Dieses Audio-/Videosystem unterstützt Bluetooth, ein Funkdatenübertragungssystem, das Musik von einem tragbaren Audiogerät kabellos spielen kann. Falls Bluetooth von Ihrem Gerät nicht unterstützt wird, kann das Bluetooth-Audiosystem nicht funktionieren.

### HINWEIS

- Wenn Apple CarPlay/Android Auto verwendet wird, kann die Bluetooth-Funktion desselben Bluetooth-Telefons/Geräts nicht verwendet werden.

## ÜBERSICHT

Der Bluetooth-Audio-Bedienungsbildschirm kann durch Wählen von **Bluetooth** (Bluetooth) auf dem Medienbedienbildschirm aufgerufen werden. (→S.137)

Abhängig von der Art des angeschlossenen tragbaren Spielers sind einige Funktionen möglicherweise nicht verfügbar und/oder der Bildschirm sieht anders aus, als in dieser Anleitung gezeigt.

### ► Bedienfeld



1	Drehen, um die Lautstärke zu regeln. Drücken, um das Audio-/Videosystem stummzuschalten. Gedrückt halten, um das Audio-/Videosystem auszuschalten, und erneut gedrückt halten, um es wieder einzuschalten.
2	Drehen, um den Titel zu ändern. Gedrückt halten, um den Bildschirm für Klanganpassung anzuzeigen. (→S.139)

► **Bedienbildschirm**

► **11,6-Zoll-Displaysystem/11,6-Zoll-Display mit Navigationssystem**

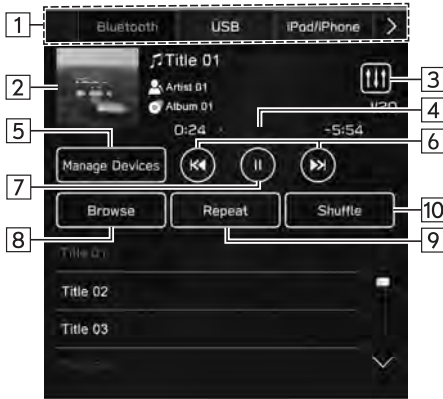

► **Dual 7,0-Zoll-Displaysystem**

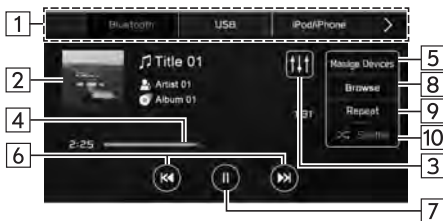

1	Wählen, um zwischen anderen Medienquellen zu wechseln.
2	Zeigt Albumcover an.
3	Wählen, um den Bildschirm für Klanganpassung anzuzeigen. (→S.139)
4	Zeigt den Fortschritt an.
5	Wählen, um den Bildschirm „Manage Devices (Geräte verwalten)“ anzuzeigen. (→S.159)
6	Wählen, um den Titel zu ändern. Wählen und halten, um schnell vorwärts/rückwärts zu spulen.
7	Wählen, um anzuhalten/wiedergeben.
8	Wählen, um den Titelsuchbildschirm aufzurufen. Es können Wiedergabekategorien, wie z. B. nach <b>Artists</b> (Künstler) oder <b>Albums</b> (Alben), ausgewählt werden.
9	Bei jeder Betätigung der Taste wird gewechselt zwischen Aktuelles Album/Aktuellen Ordner wiederholen → Aktuellen Titel wiederholen → Wiederholung abbrechen.
10	Wählen, um eine Zufallswiedergabe der zurzeit wiedergegebenen Titel des Bluetooth-Geräts zu aktivieren/deaktivieren.



## ⚠️ WARNUNG

- Vermeiden Sie während der Fahrt, dass Regler des Spielers bedient werden oder das Bluetooth-Audiosystem angeschlossen wird.
- Dieses System ist mit Bluetooth-Antennen ausgerüstet. Personen mit implantierbaren Herzschrittmachern, Schrittmachern für kardiale Resynchronisierungstherapie oder implantierbaren Kardioverter-Defibrillatoren sollten ausreichend Abstand zu den Bluetooth-Antennen wahren. Die Funkwellen können den Betrieb solcher Geräte beeinträchtigen.
- Personen mit elektrisch-medizinischen Geräten, die keine implantierbaren Herzschrittmacher, Schrittmacher für kardiale Resynchronisierungstherapie oder implantierbare Kardioverter-Defibrillatoren sind, sollten vor der Verwendung von Bluetooth-Geräten beim Gerätehersteller Informationen zum Gerätebetrieb unter Funkwelleneinfluss erfragen. Funkwellen können sich unerwartet auf den Betrieb solcher medizinischen Geräte auswirken.

## ⚠️ ACHTUNG

- Lassen Sie Ihren tragbaren Spieler nicht im Fahrzeug. Der tragbare Spieler könnte vor allem durch hohe Temperaturen im Fahrzeug beschädigt werden.

## HINWEIS

- Je nach Typ des an das System angeschlossenen Bluetooth-Geräts kann die pausierte Wiedergabe durch Auswahl von  fortgesetzt werden. Umgekehrt kann die Wiedergabe möglicherweise durch Auswahl von  pausiert werden.
- Unter folgenden Bedingungen kann das System nicht funktionieren:
  - Das Bluetooth-Gerät ist ausgeschaltet.
  - Das Bluetooth-Gerät ist nicht angeschlossen.
  - Die Batterie des Bluetooth-Geräts ist leer.
- Während der Wiedergabe von Bluetooth-Audio kann es eine Weile dauern, bis die Verbindung zu einem Telefon hergestellt ist.
- Bedienungshinweise für den tragbaren Spieler entnehmen Sie bitte dessen Betriebsanleitung.
- Falls ein Bluetooth-Gerät wegen eines schlechten Empfangs vom Bluetooth-Netzwerk ausgeloggt wird, während sich der Zündschalter in der Stellung „ACC“ oder „ON“ befindet, stellt das System automatisch wieder eine Verbindung zum tragbaren Spieler her.
- Dies geschieht nicht, wenn das Bluetooth-Gerät absichtlich getrennt wurde, z. B. weil Sie es abgeschaltet haben. Schließen Sie den tragbaren Spieler manuell wieder an.
- Die Daten des Bluetooth-Geräts werden gespeichert, wenn das Bluetooth-Gerät mit dem Bluetooth-Audiosystem verbunden wird. Bevor Sie das Fahrzeug verkaufen oder entsorgen, löschen Sie die Bluetooth-Audio-Daten aus dem System. (→S.91)
- Je nach wiedergegebenem Bluetooth-Gerät oder wiedergegebener Musikdatei kann das Cover möglicherweise nicht angezeigt werden.
- Wenn das Bluetooth-Gerät nach Verbindungsaufbau nicht automatisch die Wiedergabe beginnt, kann eine Bedienung des Geräts erforderlich sein.
- Die Funktionsfähigkeit aller Bluetooth-Geräte mit diesem System kann nicht gewährleistet werden.

## HINWEIS

- Je nach angeschlossenem Bluetooth-Gerät kann es zu Unregelmäßigkeiten, etwa zur Deaktivierung des Audio-/Videosystems, zu Anzeigestörungen bei angeschlossenem Gerät, zu einer längeren Vorlaufzeit zum Abspielen der Audioquelle, kommen.
- Je nach Anwendung zum Abspielen von Musik eines Bluetooth-Geräts kann es sein, dass das Bluetooth-Audiosystem nicht ordnungsgemäß funktioniert.
- Wenn die Spezifikationen oder das Profil des angeschlossenen Bluetooth-Gerätes unter den empfohlenen Mindestanforderungen liegen oder nicht kompatibel sind, funktioniert das Bluetooth-Gerät unter Umständen nicht einwandfrei.
- Wenn ein Bluetooth-Gerät in einer Metallhülle steckt oder weit vom Bluetooth-Modul des Fahrzeugs entfernt ist, könnte dies die Klangqualität der Wiedergabe oder die drahtlose Kommunikation beeinträchtigen.

## VERBINDEN EINES Bluetooth-GERÄTS

Um das Bluetooth-Audiosystem zu verwenden, ist es erforderlich, ein Bluetooth-Gerät im System anzumelden.

### ► Anmelden eines zusätzlichen Geräts

1. Wählen Sie **Manage Devices** (Geräte verw.) auf dem Bluetooth-Audiobediensbildschirm.
2. Für weitere Informationen: →S.80

### ► Wählen eines angemeldeten Geräts

1. Wählen Sie **Manage Devices** (Geräte verw.) auf dem Bluetooth-Audiobediensbildschirm.
2. Wählen Sie das zu verbindende Bluetooth-Gerät aus.

# AUX

## ÜBERSICHT

Der AUX-Bedienbildschirm kann wie folgt aufgerufen werden:

- Verbinden Sie ein tragbares Audiogerät. (→S.65)
- Wählen Sie **AUX** (AUX) auf dem Medienbedienbildschirm. (→S.137)

### ► Bedienfeld



<b>1</b>	Drehen, um die Lautstärke zu regeln. Drücken, um das Audio-/Videosystem stummzuschalten. Gedrückt halten, um das Audio-/Videosystem auszuschalten, und erneut gedrückt halten, um es wieder einzuschalten.
<b>2</b>	Gedrückt halten, um den Bildschirm für Klanganpassung anzuzeigen. (→S.139)

### ► Bedienbildschirm

#### ► 11,6-Zoll-Displaysystem/11,6-Zoll-Display mit Navigationssystem



#### ► Dual 7,0-Zoll-Displaysystem



1	Wählen, um zwischen anderen Medienquellen zu wechseln.
2	Wählen, um den Bildschirm für Klanganpassung anzuzeigen. (→S.139)

### **WARNUNG**

- Vermeiden Sie während der Fahrt, dass Regler des Spielers bedient werden oder dass das tragbare Audiogerät angeschlossen wird.

### **ACHTUNG**

- Lassen Sie das tragbare Audiogerät nicht im Fahrzeug zurück. Die Temperatur im Inneren des Fahrzeugs steigt möglicherweise auf einen hohen Wert an, wodurch der Spieler beschädigt werden kann.
- Üben Sie keinen starken Druck auf das angeschlossene tragbare Audiogerät aus, da dies möglicherweise das Gerät oder den Anschluss beschädigt.
- Führen Sie keine Fremdkörper in den Anschluss ein, da dies möglicherweise das tragbare Audiogerät oder den Anschluss beschädigt.

## Apple CarPlay\*

\*: Wenn als Apple CarPlay-Gerät verbunden

Audiodateien auf einem Apple CarPlay-Gerät können wiedergegeben werden.

### VERBINDEN EINES Apple CarPlay-GERÄTS

#### ► 11,6-Zoll-Displaysystem/11,6-Zoll-Display mit Navigationssystem

1. Verbinden Sie ein Gerät, das mit Apple CarPlay kompatibel ist. (→S.83)
2. Prüfen Sie die Bestätigungsmeldung und wählen Sie dann **Yes** (Ja).
  - Der Bildschirm Apple CarPlay wird angezeigt.
  - Wenn **No** (Nein) ausgewählt wird, wird Apple CarPlay nicht gestartet. Wenn das Gerät über einen USB-Anschluss verbunden wird, wird es als iPod/iPhone erkannt. (→S.153) Wenn es nicht über einen USB-Anschluss verbunden wird, wird das Gerät als Bluetooth-Gerät erkannt. (→S.156)

► **Dual 7,0-Zoll-Displaysystem**

1. Verbinden Sie ein Gerät, das mit Apple CarPlay kompatibel ist. (→S.65)
2. Prüfen Sie die Bestätigungsmeldung und wählen Sie dann **Yes** (Ja).
  - Der Bildschirm Apple CarPlay wird angezeigt.
  - Wenn **No** (Nein) ausgewählt wird, wird Apple CarPlay nicht gestartet und das Gerät wird als iPod/iPhone erkannt. (→S.153)
  - Wenn „Don't show again. (Nicht erneut anzeigen.)“ gewählt wird, wird die Bestätigungsmeldung nicht erneut angezeigt. Wenn das verbundene iPhone nicht als ein Apple CarPlay-Gerät erkannt wird, wählen Sie das Gerät aus der Liste für Apple CarPlay-Geräte aus, um es zu aktivieren. (→S.128)

**HINWEIS**

- Verwenden Sie ein unbeschädigtes Original-USB-Kabel, wenn Sie diese Funktion nutzen. (nur Dual 7,0-Zoll-Displaysystem)
- Aktivieren Sie Apple CarPlay in den Einschränkungseinstellungen im Apple CarPlay-Gerät, bevor Sie diese Funktion verwenden.

**ÜBERSICHT**

Wählen Sie **Apple CarPlay** (Apple CarPlay) auf dem Medienbedienbildschirm. (→S.137)

► **Bedienfeld**



<b>1</b>	Drehen, um die Lautstärke zu regeln. Drücken, um das Audio-/Videosystem stummzuschalten. Gedrückt halten, um das Audio-/Videosystem auszuschalten, und erneut gedrückt halten, um es wieder einzuschalten.
<b>2</b>	Drehen, um den Titel zu ändern. Gedrückt halten, um den Bildschirm für Klanganpassung anzuzeigen. (→S.139)

► **Bedienbildschirm**

► **11,6-Zoll-Displaysystem/11,6-Zoll-Display mit Navigationssystem**

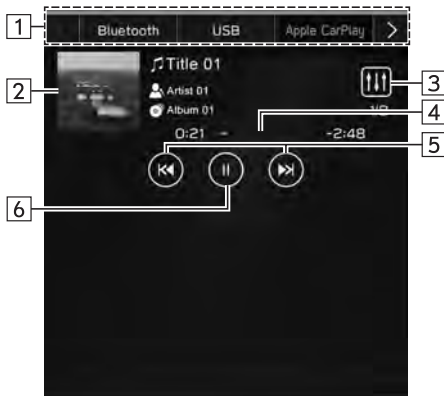

► **Dual 7,0-Zoll-Displaysystem**



1	Wählen, um zwischen anderen Medienquellen zu wechseln.
2	Zeigt Albumcover an.
3	Wählen, um den Bildschirm für Klanganpassung anzuzeigen. (→S.139)
4	Zeigt den Fortschritt an.
5	Wählen, um den Titel zu ändern. Wählen und halten, um schnell vorwärts/rückwärts zu spulen.
6	Wählen, um anzuhalten/wiederzugeben.

**⚠ WARNUNG**

- Bedienen Sie das Apple CarPlay-Gerät nicht während der Fahrt und schließen Sie es nicht während der Fahrt an.
- Dieses System ist mit Wi-Fi®-Antennen ausgerüstet. Personen mit implantierbaren Herzschrittmachern, Schrittmachern für kardiale Resynchronisierungstherapie oder implantierbaren Kardioverter-Defibrillatoren sollten ausreichend Abstand zu den Wi-Fi®-Antennen wahren. Die Funkwellen können den Betrieb solcher Geräte beeinträchtigen.
- Personen mit elektrisch-medizinischen Geräten, die keine implantierbaren Herzschrittmacher, Schrittmacher für kardiale Resynchronisierungstherapie oder implantierbare Kardioverter-Defibrillatoren sind, sollten vor der Verwendung von Wi-Fi®-Geräten beim Gerätehersteller Informationen zum Gerätebetrieb unter Funkwelleneinfluss erfragen.

Funkwellen können sich unerwartet auf den Betrieb solcher medizinischen Geräte auswirken.

## ACHTUNG

- Lassen Sie Ihr Apple CarPlay-Gerät nicht im Fahrzeug zurück. Es könnte vor allem durch hohe Temperaturen im Fahrzeug beschädigt werden.
- Setzen Sie das Apple CarPlay-Gerät nicht unnötigem starkem Druck aus, während es verbunden ist, da das Gerät und seine Anschlüsse dadurch beschädigt werden könnten.
- Führen Sie keine Fremdkörper in den Anschluss ein, da dies möglicherweise das Gerät oder den Anschluss beschädigt.

## HINWEIS

- Wenn ein Apple CarPlay-Gerät mit einem unbeschädigten Original-Kabel für Apple CarPlay-Geräte angeschlossen wird, beginnt der Ladevorgang der Apple CarPlay-Gerätebatterie.
- Wenn Sie Musik auf einem Apple CarPlay-Gerät abspielen, bedienen Sie das Apple CarPlay-Gerät über das System. Außerdem sind je nach angeschlossenem Apple CarPlay-Gerät bestimmte Funktionen möglicherweise nicht verfügbar.
- Je nach Apple CarPlay-Gerät oder wiedergegebener Musikdatei kann das Cover möglicherweise nicht angezeigt werden.
- Wenn ein Apple CarPlay-Gerät angeschlossen ist und die Audioquelle in den Modus für Apple CarPlay-Geräte umgeschaltet wird, setzt das Apple CarPlay-Gerät die Wiedergabe an der Stelle fort, an der es zuletzt gestoppt wurde.
- Titel, die über die Bedienung eines angeschlossenen Apple CarPlay-Geräts ausgewählt werden, werden möglicherweise nicht richtig erkannt oder angezeigt.

## Android Auto\*

\*: Wenn als Android Auto-Gerät angeschlossen

Audiodateien auf einem Android Auto-Gerät können wiedergegeben werden.

## EIN ANDROID AUTO-GERÄT ANSCHLIESSEN

### ► 11,6-Zoll-Displaysystem/11,6-Zoll-Display mit Navigationssystem

Die Android Auto-Anwendung kann durch eine der folgenden Methoden genutzt werden:

- Registrieren Sie ein mit Android Auto kompatibles Gerät im Fahrzeugsystem und stellen Sie dann eine drahtlose Verbindung her. (Nur für Länder/Regionen, die das 5 GHz-Frequenzband für Wi-Fi® nutzen können) (→S.131)
- Schließen Sie ein mit Android Auto kompatibles Gerät am USB-Anschluss an. (→S.131)

### ► Dual 7,0-Zoll-Displaysystem

Verbinden Sie zur Nutzung der Android Auto-Anwendung Ihr Android Auto-Gerät mit dem USB-Anschluss. (→S.131)

- Wenn „Don't show again. (Nicht erneut anzeigen.)“ gewählt wird, wird die Bestätigungsmeldung nicht erneut angezeigt. Wenn das verbundene Android Auto-Gerät nicht als Android Auto-Gerät erkannt wird, wählen Sie das Kontrollkästchen für das Gerät auf der Liste für Android Auto-Geräte. (→S.133)

## ÜBERSICHT

Wählen Sie **Android Auto** (Android Auto) auf dem Medienbedienbildschirm. (→S.137)

### ► Bedienfeld



<b>1</b>	Drehen, um die Lautstärke zu regeln. Drücken, um das Audio-/Videosystem stummzuschalten. Gedrückt halten, um das Audio-/Videosystem auszuschalten, und erneut gedrückt halten, um es wieder einzuschalten.
<b>2</b>	Drehen, um den Titel zu ändern. Gedrückt halten, um den Bildschirm für Klanganpassung anzuzeigen. (→S.139)

### ► Bedienbildschirm

#### ► 11,6-Zoll-Displaysystem/11,6-Zoll-Display mit Navigationssystem

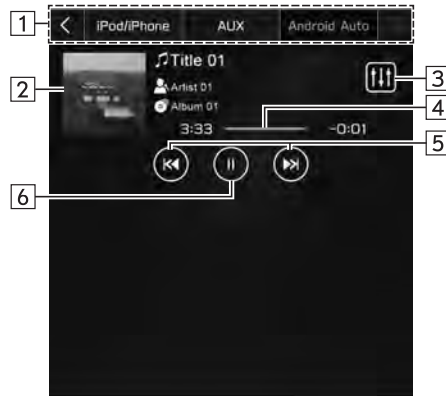

#### ► Dual 7,0-Zoll-Displaysystem



1	Wählen, um zwischen anderen Medienquellen zu wechseln.
2	Zeigt Albumcover an.
3	Wählen, um den Bildschirm für Klanganpassung anzuzeigen. (→S.139)
4	Zeigt den Fortschritt an.
5	Wählen, um den Titel zu ändern.
6	Wählen, um anzuhalten/wiedergzugeben.

**⚠️ WARNUNG**

- Bedienen Sie das Android Auto-Gerät nicht während der Fahrt und schließen Sie es nicht während der Fahrt an.
- Dieses System ist mit Wi-Fi®-Antennen ausgerüstet. Personen mit implantierbaren Herzschrittmachern, Schrittmachern für kardiale Resynchronisierungstherapie oder implantierbaren Kardioverter-Defibrillatoren sollten ausreichend Abstand zu den Wi-Fi®-Antennen wahren. Die Funkwellen können den Betrieb solcher Geräte beeinträchtigen.
- Personen mit elektrisch-medizinischen Geräten, die keine implantierbaren Herzschrittmacher, Schrittmacher für kardiale Resynchronisierungstherapie oder implantierbare Kardioverter-Defibrillatoren sind, sollten vor der Verwendung von Wi-Fi®-Geräten beim Gerätehersteller Informationen zum Gerätebetrieb unter Funkwelleneinfluss erfragen.  
Funkwellen können sich unerwartet auf den Betrieb solcher medizinischen Geräte auswirken.

**⚠️ ACHTUNG**

- Lassen Sie Ihr Android Auto-Gerät nicht im Fahrzeug zurück. Es könnte vor allem durch hohe Temperaturen im Fahrzeug beschädigt werden.
- Setzen Sie das Android Auto-Gerät nicht unnötigem starkem Druck aus, während es verbunden ist, da das Gerät und seine Anschlüsse dadurch beschädigt werden könnten.
- Führen Sie keine Fremdkörper in den Anschluss ein, da dies möglicherweise das Gerät oder den Anschluss beschädigt.

**HINWEIS**

- Je nach wiedergegebenem Gerät oder wiedergegebener Musikdatei kann das Cover möglicherweise nicht angezeigt werden.

## FERNBEDIENUNG DES AUDIO-/VIDEOSYSTEMS

### LENKRADBEDIENELEMENTE

Einige Funktionen des Audio-/Videosystems können mit den Lenkradbedienelementen eingestellt werden.

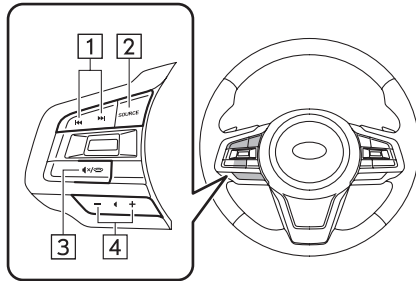

1	Schalter „ <b>⏮ / ⏭</b> “
2	Schalter „SOURCE“
3	Schalter „ <b>🔊 / 📞</b> “
4	Schalter „+/-“

#### ► Schalter „**⏮ / ⏭**“

Modus	Bedienung	Funktion
AM/FM-Radio, DAB	Drücken	Voreingestellter Sender/Dienst nach oben/nach unten
	Gedrückt halten	Sender/Dienst suchen und bei Loslassen des Schalters beim ersten empfangenen Sender stoppen
USB, iPod/iPhone, Bluetooth-Audio, Apple CarPlay	Drücken	Einen Titel/eine Datei wählen
	Gedrückt halten	Schnelles Vor-/Zurückspulen
Android Auto	Drücken	Einen Titel ändern

#### ► Schalter „SOURCE“

Modus	Bedienung	Funktion
Alle	Drücken	Schalten Sie das Audio-/Videosystem ein oder wechseln Sie den Audioquellenmodus
	Gedrückt halten	Schalten Sie das Audio-/Videosystem aus

► **Schalter** „ / “

Modus	Bedienung	Funktion
Alle	Drücken	Audio-Stummschaltung ein/ aus

► **Schalter** „+/-“

Modus	Bedienung	Funktion
Lautstärke	Drücken	Lautstärke nach oben/unten
	Gedrückt halten	Lautstärke kontinuierlich nach oben/unten

**HINWEISE ZUM BETRIEB DES AUDIO-/VIDEOSYSTEMS****INFORMATIONEN ZUM BETRIEB** **ACHTUNG**

- Achten Sie zur Vermeidung von Schäden am Audio-/Videosystem darauf, keine Getränke über dem Audio-/Videosystem zu verschütten.

**HINWEIS**

- Die Benutzung eines Mobiltelefons im Fahrzeug oder in dessen Nähe kann Störgeräusche in den Lautsprechern des Audio-/Videosystems verursachen. Dies zeigt jedoch keine Funktionsstörung an.

**RADIO**

Ein schlechter Radioempfang deutet normalerweise nicht auf eine Funktionsstörung des Radios hin. Häufig ist schlechter Empfang auf verschiedene Umstände außerhalb des Fahrzeugs zurückzuführen.

Beispielsweise können nahe Gebäude und Geländestrukturen den Empfang von FM-Sendern beeinträchtigen. Strom- und Telefonleitungen können AM-Signale stören. Und natürlich haben Radiosignale nur eine begrenzte Reichweite. Je weiter das Fahrzeug von einem Sender entfernt ist, desto schwächer ist das Signal. Außerdem ändern sich die Empfangsbedingungen ständig, während sich das Fahrzeug bewegt.

Nachfolgend sind einige typische Empfangsprobleme beschrieben, die wahrscheinlich nicht auf ein Problem mit dem Radio hinweisen.

## **FM**

---

Verblässende und wandernde Sender: Generell liegt die effektive FM-Reichweite bei etwa 40 km. Außerhalb dieser Reichweite kann ein Verblässen oder Wandern des Senders auftreten, das sich bei zunehmendem Abstand zum Sender verstärkt. Häufig treten gleichzeitig Verzerrungen auf.

Multipfad: FM-Signale können reflektiert werden, weshalb 2 Signale die Antenne des Fahrzeugs gleichzeitig erreichen können. In diesem Fall heben sich die Signale gegenseitig auf, was eine kurzfristige Tonhöenschwankung oder einen Empfangsverlust zur Folge haben kann.

Statisches Rauschen und Tonhöenschwankungen: Diese Symptome treten auf, wenn Signale durch Gebäude, Bäume oder andere große Objekte blockiert werden. Durch eine Verstärkung des Basspegels können statisches Rauschen und Tonhöenschwankungen reduziert werden.

Überlagern von Sendern: Wenn das FM-Signal des Senders unterbrochen oder geschwächt wird und ein zweiter sehr starker Sender ganz in der Nähe des ersten auf dem FM-Band liegt, gibt das Radio eventuell zeitweilig den zweiten Sender wieder, bis das Signal des ersten Senders wieder aufgenommen werden kann.

## **AM**

---

Verblässen: AM-Übertragungen werden von der oberen Schicht der Atmosphäre reflektiert, besonders bei Nacht. Diese reflektierten Signale können die direkt vom Radiosender empfangenen Signale stören und bewirken, dass der Klang abwechselnd stärker und schwächer wird.

Senderinterferenzen: Wenn ein reflektiertes Signal und ein direkt von einem Radiosender empfangenes Signal fast auf der gleichen Frequenz sind, können sie sich überlagern und so den Empfang stören.

Statisches Rauschen: AM wird leicht durch externe elektrische Rauschquellen wie Hochspannungsleitungen, Blitze oder Elektromotoren beeinträchtigt. Dies führt zu statischem Rauschen.

## USB-SPEICHERGERÄT

- USB-Kommunikationsformate: USB 2.0 LS (1,5 Mbps)/FS (12 Mbps)/HS (480 Mbps)
- Dateiformate: FAT32/NTFS/HFS+/EXT4
- Zuordnungsklasse: Massenspeicherklasse

## iPod/iPhone

Die folgenden iPod touch- und iPhone-Geräte können mit diesem System verwendet werden.

Hergestellt für

- iPhone 12 Pro Max
- iPhone 12 Pro
- iPhone 12
- iPhone 12 Mini
- iPhone 11 Pro Max
- iPhone 11 Pro
- iPhone 11
- iPhone XS Max
- iPhone XS
- iPhone XR
- iPhone X
- iPhone 8 Plus
- iPhone 8
- iPhone 7 Plus

- iPhone 7
- iPhone SE
- iPhone 6s Plus
- iPhone 6s
- iPhone 6 Plus
- iPhone 6
- iPod touch (7. Generation)
- iPod touch (6. Generation)
- Um herauszufinden, ob das Telefon mit dem Fahrzeug gekoppelt werden kann, wenden Sie sich bitte an Ihren Händler, der eine entsprechende Vorführung durchführen kann.

## DATEI-INFORMATIONEN

Codec	Beschreibung	Kanäle	Container/ Erweiterung
MPEG-4 AAC LC	8 - 48 kHz Abtastrate, 8 - 320 kbps, CBR, VBR	Mono und Stereo	.m4a, .aac
MPEG-4 HE AAC	16 - 48 kHz Abtastrate, 8 - 320 kbps, CBR, VBR	Mono und Stereo	.m4a, .aac
MPEG-4 HE AAC v2	16 - 48 kHz Abtastrate, 8 - 320 kbps, CBR, VBR	Mono und Stereo	.m4a, .aac
MP3	8 - 48 kHz Abtastrate, 8 - 320 kbps, CBR, VBR	Mono, Stereo und Joint	.mp3
WMA2/7/8/ 9/9.1/9.2	16 - 48 kHz Abtastrate, 8 - 320 kbps, CBR, VBR	Mono und Stereo	.wma

Codec	Beschreibung	Kanäle	Container/ Erweiterung
PCMWAVE	8 Bit und 16 Bit, 8.000, 16.000 und 44.100 Hz Abtastfrequenz	Mono und Stereo	.wav
FLAC	44,1 kHz, 48 kHz, 88,2 kHz, 96 kHz, 176,4 kHz, 192 kHz Abtastrate, 16 Bit, 24 Bit	Mono und Stereo	.flac
ALAC	44,1 kHz, 48 kHz, 88,2 kHz, 96 kHz, 176,4 kHz, 192 kHz Abtastrate, 16 Bit, 24 Bit	Mono und Stereo	.m4a

- Der Spieler ist mit VBR (Variable Bitrate) kompatibel.
- MP3 (MPEG Audio Layer 3), WMA (Windows Media Audio) und AAC (Advanced Audio Coding) sind Audio-Kompressionsstandards.
- Dieses System kann AAC-/AAC+ v2-/MP3-/WMA-Dateien von USB-Speichergeräten und Bluetooth-Geräten wiedergeben.
- Bei der Benennung einer AAC-/AAC+ v2-/MP3-/WMA-Datei fügen Sie die geeignete Dateierweiterung (.mp3/.wma/.m4a) hinzu.
- Dieses System gibt Dateien mit den Dateierweiterungen .mp3/.wma/.m4a jeweils als AAC-/AAC+ v2-/MP3-/WMA-Dateien wieder. Um Rauschen und Wiedergabefehler zu vermeiden, verwenden Sie die geeignete Dateierweiterung.

- MP3-Dateien sind mit den Formaten ID3-Tag Version 1.0, Version 1.1, Version 2.2 und Version 2.3 kompatibel. Dieses System kann Ordernamen, Dateinamen und Namen von Interpreten nicht in anderen Formaten anzeigen.
- WMA/AAC-Dateien können ein WMA/AAC-Tag enthalten, das auf dieselbe Weise wie ein ID3-Tag verwendet wird. WMA-/AAC-Tags enthalten Informationen wie Dateiname und Interpret.
- Dieses System kann mit iTunes erstellte AAC-Dateien wiedergeben.
- Die Klangqualität von MP3/WMA-Dateien wird generell mit höheren Bitraten besser. Um eine angemessene Klangqualität zu erzielen, werden USB-Speichergeräte empfohlen, die mit einer Bitrate von mindestens 128 kbps beschrieben wurden.
- Die Formate MP3i (MP3 interactive) und MP3PRO sind mit dem Audiogerät nicht kompatibel.
- Bei der Wiedergabe von Dateien, die als VBR (Variable Bitrate)-Dateien aufgenommen sind, wird die Wiedergabezeit nicht genau angezeigt, wenn Schnellvorlauf- oder Schnellrücklauf-Vorgänge verwendet werden.
- Es ist nicht möglich, Ordner zu prüfen, die keine AAC-/AAC+ v2-/MP3-/WMA-Dateien enthalten.

- AAC-/AAC+ v2-/MP3/WMA-Dateien in Ordnern mit bis zu 3 Unterebenen können wiedergegeben werden. Der Beginn der Wiedergabe verzögert sich jedoch möglicherweise, wenn USB-Speichergeräte mit zahlreichen Ordnererebenen verwendet werden. Aus diesem Grund empfehlen wir, USB-Speichergeräte mit nicht mehr als 2 Ordnererebenen zu erstellen.

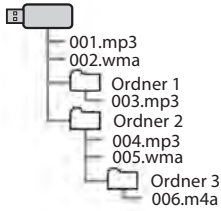

- Die Reihenfolge kann sich abhängig von PC und Encodersoftware AAC/AAC+ v2/MP3/WMA, die benutzt werden, ändern.
- WMA (Windows Media Audio) ist ein Audiokomprimierungsformat, das von Microsoft® entwickelt wurde. Es komprimiert Dateien auf eine geringere Größe als MP3-Dateien. Die Dekodierformate für WMA-Dateien sind Version 7, 8 und 9. In diesem Produkt werden durch Microsoft Corporation und dritte Parteien geschützte Technologien verwendet. Die Verwendung oder Weitergabe dieser Technologie außerhalb dieses Produkts ist ohne eine Lizenz von Microsoft oder einem autorisierten Tochterunternehmen von Microsoft und Dritten untersagt.

- MP3 ist ein Audiokomprimierungsstandard, der von einer Arbeitsgruppe (MPEG) der ISO (Internationale Organisation für Normung) festgelegt wurde. MP3 komprimiert Audiodaten auf etwa 1/10 ihrer ursprünglichen Größe auf einer herkömmlichen Disc.

**KOMPATIBLE KOMPRIMIERTE DATEIEN (Video)\***

\*: Diese Funktion ist in manchen Ländern/Gegenden nicht verfügbar.

**► Videocodec**

	Dateityp	Profil
WMV9	WMV	<ul style="list-style-type: none"> <li>• Simple Profile</li> <li>• Main Profile</li> <li>• Advanced Profile</li> </ul>
MPEG4	MPEG4	<ul style="list-style-type: none"> <li>• Simple Profile</li> <li>• Advanced Simple Profile</li> </ul>
H.264/AVC	MPEG4	<ul style="list-style-type: none"> <li>• Baseline Profile</li> <li>• Main Profile</li> <li>• High Profile</li> </ul>
H.265/HEVC	MPEG4	<ul style="list-style-type: none"> <li>• Main Profile</li> <li>• Main 10 Profile</li> </ul>

**► Audiocodec**

	Dateityp	Entsprechende Samplingfrequenz (kHz)	Entsprechende Bitraten (kbps)	Kanalmodus
MP3	WMV MPEG4	MPEG1 Layer3: 32/44,1/48 MPEG2 LSF Layer3: 16/22,05/24	MPEG1 Layer3: 32-320 MPEG2 LSF Layer3: 8-160	Stereo Joint Stereo Dual Channel Monaural
WMA Ver.7/8/9	WMV	32/44,1/48	Version 7/8: 48-192 Version 9 (9.1/9.2): 48-320	Stereo
AAC	MPEG4	11,025/16/22,05/24/32/44,1/48	16-320	Stereo Monaural

- Der Spieler ist mit VBR (Variable Bitrate) kompatibel.

# 7

## Navigationssystem (Falls vorhanden)



Einige Funktionen können während der Fahrt nicht bedient werden.

### **SUBARU-Karten-Update/Kartendaten** 176

<b>SUBARU-Karten-Update</b> .....	176
SUBARU-Karten-Update .....	176
Manuelle Aktualisierung Der Kartendaten Mit Einem USB-Speichergerät .....	177
Manuelle Aktualisierung Der Kartendaten Mit Wi-Fi® .....	177
Automatische Aktualisierung Der Kartendaten Mit Wi-Fi® .....	178
<b>Kartendaten</b> .....	178
Über Daten Hinsichtlich Straßen- Und Ortsnamen .....	178

### **Grundlegender Betrieb** 179

<b>Kartenbildschirm</b> .....	179
Übersicht Des Kartenbildschirms .....	179
Übersicht Der Kartenbildschirm-Schaltflächen .....	180

<b>Bedienung Des Kartenbildschirms</b> .....	181
Anzeige Der Aktuellen Position .....	181
Kartenmaßstab .....	181
Standortmenü-Pop-Up .....	182
Kartenausrichtung .....	183
<b>Kartenbildschirm-Informationen</b> .....	184
Symbole Für Tankstelle/Parkplatz/Rastplatz/ Geschwindigkeitsüberwachungskamera .....	184
Verkehrsinformationen .....	185
Sonstige Informationen .....	185
<b>Hauptmenübildschirm</b> .....	186
Übersicht Über Den Hauptmenübildschirm .....	186
Suchbildschirm .....	188
Favoritenbildschirm .....	191
Bildschirm Für Liste Bearbeiten .....	193
<b>Routenberechnung</b> .....	194
Bildschirm Der Routenberechnung .....	194

### **Routenführung** 195

<b>Routenführung</b> .....	195
Routenführungsbildschirm .....	195
Bildschirm Für Aktuelle Route .....	199
Standard-Kartensymbol .....	201
<b>Typische Ansagen Der Sprachführung</b> .....	202

### **Einrichtung** 203

<b>Navigationseinstellungen</b> .....	203
Bildschirm Navigationseinstellungen .....	203

### **Hinweise Zum Navigationssystem** 205

<b>GPS</b> <b>(Globales Positionsbestimmungssystem)</b> .....	205
Über Fehler Bei Der Anzeige Der Aktuellen Position .....	205
Einschränkungen Des Navigationssystems .....	205

## SUBARU-KARTEN-UPDATE

### SUBARU-KARTEN-UPDATE

Kartendaten können wie folgt aktualisiert werden:

- USB-Speicher: Alle Kartendaten können gleichzeitig aktualisiert werden. →S.177
- Wi-Fi®: Es können individuelle Regionen gewählt und die entsprechenden Kartendaten aktualisiert werden.\* →S.177, 178

\*: Es können für die automatische Update-Funktion bis zu 8 Regionen ausgewählt werden.

### HINWEIS

- Das Karten-Update über Wi-Fi® ist in einigen Ländern möglicherweise nicht verfügbar.
- Aktualisieren Sie regelmäßig die Karten für alle besuchten Regionen, einschließlich umliegende Länder, um die Navigationsfunktion optimal zu nutzen. Werden die Karten für umliegende Länder nicht aktualisiert, können bei länderübergreifenden Reisen falsche Karteninformationen angezeigt werden. Wenn Updates mithilfe eines USB-Speichergeräts vorgenommen werden, werden die Karteninformationen für alle Länder aktualisiert. Wenden Sie sich für weitere Informationen und die aktuellsten Updates an Ihren SUBARU-Händler.
- Wenn das Karten-Update fehlschlägt oder nicht über Wi-Fi® ausgeführt werden kann, prüfen Sie den Kommunikationsstatus des verbundenen Geräts. Falls ein Problem in der Kommunikation vorliegt, führen Sie das Verfahren mit einem anderen Wi-Fi®-Zugangspunkt erneut durch.
- Wenn das Update der Karten fehlschlägt, siehe den Abschnitt „PROBLEMBEHANDLUNG“. (→S.236)
- Subaru kann jederzeit mit oder ohne Grund – einschließlich, aber nicht begrenzt auf Verstöße gegen die vorliegenden Bestimmungen – beschließen, den Zugang zu diesen Serviceleistungen komplett oder teilweise zu sperren. Diese Bestimmungen finden Sie auf: <https://subaru-maps.com/#/termsofuse>

## MANUELLE AKTUALISIERUNG DER KARTENDATEN MIT EINEM USB-SPEICHERGERÄT

Für Einzelheiten kontaktieren Sie Ihren SUBARU-Händler.

## MANUELLE AKTUALISIERUNG DER KARTENDATEN MIT Wi-Fi®

Die Kartendaten können auch über ein Wi-Fi® -Netz aktualisiert werden.

1. Stellen Sie eine Verbindung mit einem Wi-Fi®-Netzwerk her. (→S.94)
2. Wählen Sie **Map Update** (Karten-Update) auf dem Bildschirm Navigationseinstellungen. (→S.203)
3. → **Wi-Fi** (Wi-Fi)

4. Wählen Sie die Regionen, für die Sie Karten aktualisieren möchten.



5. → **Update XX MB** (Update XX MB)
  - Das Update für die gewählte Region wird automatisch heruntergeladen und installiert.
6. Schalten Sie nach den erfolgten Updates den Zündschalter in die Stellung „LOCK“/„OFF“ und verlassen Sie das Fahrzeug.
7. Schließen Sie die Fahrertür und verriegeln Sie die Türen. Entfernen Sie sich dann mindestens 3 m vom Fahrzeug, damit der Schlüssel keinerlei Störungen verursacht.
8. Lassen Sie mindestens 5 Minuten vergehen und starten Sie dann erneut den Motor.
  - Die neuen Kartendaten werden nun angewandt.

## AUTOMATISCHE AKTUALISIERUNG DER KARTENDATEN MIT Wi-Fi®

1. Befolgen Sie Schritte 1 bis 3 unter „MANUELLE AKTUALISIERUNG DER KARTENDATEN MIT Wi-Fi®“. (→S.177)
2. Wählen Sie **Automatic Update** (Automatisches Update).
3. Stellen Sie „Update maps automatically (at most 8 maps can be selected) (Karten automatisch aktualisieren (Auswahl von max. 8 Karten))“ ein.
4. Wählen Sie die Regionen, die Sie aktualisieren möchten.
5. Schalten Sie nach den erfolgten Updates den Zündschalter in die Stellung „LOCK“/„OFF“ und verlassen Sie das Fahrzeug.
6. Schließen Sie die Fahrertür und verriegeln Sie die Türen. Entfernen Sie sich dann mindestens 3 m vom Fahrzeug, damit der Schlüssel keinerlei Störungen verursacht.
7. Lassen Sie mindestens 5 Minuten vergehen und starten Sie dann erneut den Motor.
  - Die neuen Kartendaten werden nun angewandt.

## KARTENDATEN

### ÜBER DATEN HINSICHTLICH STRASSEN- UND ORTSNAMEN

Wenn Karten erstellt werden, werden Landvermessungen durchgeführt sowie Informationen über Straßenverbesserungen und -wiederöffnungen gesammelt, um so genaue Informationen wie möglich bieten zu können. Nichtsdestoweniger können jederzeit Veränderungen an Straßen, Ortsnamen und Einrichtungen vorgenommen werden. Daher können wir nicht dafür garantieren, dass die Kartendaten hinsichtlich Straßenpositionen, -konfigurationen und -namen bzw. Einrichtungsnamen keine Fehler aufweisen.

## GRUNDLEGENDER BETRIEB

## KARTENBILDSCHIRM

## ÜBERSICHT DES KARTENBILDSCHIRMS

Der Kartenbildschirm kann anhand der folgenden Methode angezeigt werden:

1. Wählen Sie .
2. Wählen Sie **Map** (Karte).



- 1 Wählen, um den Suchbildschirm anzuzeigen. (→S.188)

2

Wählen Sie diese Option, um den Kartenbildschirm zu vergrößern.

Wählen Sie  um den Kartenbildschirm zu verkleinern.

3

Zeigt die aktuelle Fahrzeugposition an.  
Wählen, um das folgende Pop-up aufzurufen:

- **Add to Favourites** (Zu Favoriten hinzufügen): Wählen, um Ihren aktuellen Standort als Favoriten zu speichern.
- **Avoid Blocked Road** (Gesperrte Straße vermeiden)\*1: Wählen, um den Bildschirm für eine alternative Route anzuzeigen und 3 zusätzliche Routen zum gewählten Zielort zu suchen. (→S.194)
- **Current Location** (Aktuelle Position): Wählen, um Informationen zur aktuellen Position anzuzeigen.

4

\*2

Zeigt die Geschwindigkeitsbegrenzung auf der Straße an, die zurzeit befahren wird.



In einigen Ländern/Regionen werden durch Auswahl dieses Symbols die Geschwindigkeitsbegrenzungen je nach den Straßentypen in dem Land angezeigt, in dem das Fahrzeug gefahren wird.

5

Zeigt den aktuellen Straßennamen an.

6

Wählen, um den Hauptmenübildschirm anzuzeigen. (→S.186)

<b>7</b>	<p>Wählen, um eine Sprachführung einzustellen.</p> <ul style="list-style-type: none"> <li>•  : Sprachführung möglich</li> <li>•  : Sprachführung nur für Alarmmeldungen möglich</li> <li>•  : Sprachführung deaktiviert</li> </ul>
<b>8</b>	<p>Wählen, um zwischen dem Kartenanzeigemodus 2D Norden oben, 2D in Fahrtrichtung oder 3D in Fahrtrichtung umzuschalten. (→S.183)</p>

\*1: Dieser Punkt kann nur angezeigt werden, wenn eine Route eingestellt ist.

\*2: Diese Funktion ist in manchen Ländern/Gegenden nicht verfügbar.

## HINWEIS

- Wenn bei Fahrzeugen mit einer 12,3-Zoll-Instrumentenanzeige die Kombiinstrumentenanzeige auf den Kartenmodus eingestellt ist, werden die Karten auch auf der Kombiinstrumentenanzeige angezeigt. Siehe Fahrzeugbetriebsanleitung. Die angezeigten Karten können auf der Kombiinstrumentenanzeige nicht bedient werden.

## ÜBERSICHT DER KARTENBILDSCHIRM-SCHALTFLÄCHEN

Die Kartenbildschirm-Schaltflächen können durch Auswahl eines beliebigen Punkts auf der Karte aufgerufen werden.



**1**

Wählen, um den Maßstab des Kartenbildschirms zu ändern. (→S.181)

## BEDIENUNG DES KARTENBILDSCHIRMS



### ANZEIGE DER AKTUELLEN POSITION

Nach der Bewegung der Karte wird unter Umständen **Re-centre** (Zentrieren) angezeigt. Wählen Sie **Re-centre** (Zentrieren), um auf der Karte zur aktuellen Position zurückzukehren.

### HINWEIS

- Während der Fahrt ist die Markierung der aktuellen Position auf dem Bildschirm fixiert und die Karte bewegt sich.
- Die aktuelle Position wird automatisch eingestellt, wenn das Fahrzeug Signale vom GPS (Globales Positionsbestimmungssystem) empfängt. Wenn die aktuelle Position nicht korrekt ist, wird sie automatisch korrigiert, sobald das Fahrzeug GPS-Signale empfängt.
- Wenn die Batterie getrennt wurde oder das Fahrzeug neu ist, ist die aktuelle Position möglicherweise nicht korrekt. Sobald das Fahrzeug GPS-Signale empfängt, wird die korrekte aktuelle Position angezeigt.
- Wenn die Karte nach Bewegen der Karte für einen bestimmten Zeitraum nicht bewegt wird, kehrt sie automatisch zur aktuellen Position zurück.

### KARTENMASSSTAB

1. Wählen Sie einen beliebigen Punkt auf der Karte.
2. Wählen Sie  oder , um den Maßstab des Kartenbildschirms zu ändern.
  - Wenn die automatische Zoomfunktion während der Routenführung eingeschaltet ist (→S.203), wird die Karte beim Annähern an Kreuzungen oder Abzweigungen automatisch vergrößert.

### HINWEIS

- Der Maßstab des Kartenbildschirms kann auch durch doppeltes Berühren oder Fingerzusammenführen geändert werden. (→S.66)
- Wenn der Kartenmaßstab nach Bewegen der Karte geändert wurde, kehrt der Kartenmaßstab zum vorherigen Maßstab zurück, sobald die Karte zur aktuellen Position zurückkehrt.
- Die automatische Zoomfunktion funktioniert möglicherweise nicht, wenn der Kartenmaßstab während der Routenführung manuell angepasst wird. Um die automatische Zoomfunktion erneut zu aktivieren, ändern Sie die Ausrichtung des Kartenbildschirms. (→S.183)

## STANDORTMENÜ-POP-UP

Das Standortmenü-Pop-up kann anhand der folgenden Methoden angezeigt werden:



- Wählen und halten Sie einen beliebigen Punkt auf der Karte.
- Wählen Sie einen Punkt aus einer Liste.
- Wählen Sie ein POI-Symbol.



Wählen Sie **Go** (Los), um nach einer Route zum gewählten Punkt zu suchen und den Bildschirm der Routenberechnung anzuzeigen. (→S.194)

Während einer Routenführung wird durch die Auswahl von **Add Stop** (Stopp hinzufügen) eine Zwischenstation hinzugefügt.

Wählen Sie , um die folgenden Optionen anzuzeigen.

<b>Add to Favourites</b> (Zu Favoriten hinzufügen)	Wählen, um den gewählten Punkt als Favoriten zu speichern.
<b>Go</b> (Los)	Wählen, um nach einer Route zum gewählten Punkt zu suchen und den Bildschirm der Routenberechnung anzuzeigen. (→S.194)
<b>Search Near Here</b> (In der Nähe suchen)	Wählen, um den Suchbildschirm anzuzeigen und in der Nähe des gewählten Punkts zu suchen. (→S.188)
<b>More Information</b> (Weitere Informationen)	Wählen, um detaillierte Informationen über den gewählten Punkt oder POI anzuzeigen.  Wählen, um die gespeicherte Telefonnummer des POI anzurufen.  Wählen, um nach einer Route zum gewählten Punkt oder POI zu suchen und den Bildschirm der Routenberechnung anzuzeigen. (→S.194)
<b>Edit Location</b> (Ort bearbeiten)	Wählen, um den als Heimatort/Arbeitsort gespeicherten Punkt zu bearbeiten.
<b>Remove Location</b> (Ort entfernen)	Wählen, um den als Heimatort/Arbeitsort gespeicherten Punkt zu löschen.

**Rename**

(Umbenennen)

Wählen, um den Namen eines gespeicherten Favoriten zu ändern.

**KARTENAUSRICHTUNG**

Bei der Ausrichtung der Karte kann zwischen 2D Norden oben, 2D in Fahrtrichtung oder 3D in Fahrtrichtung umgeschaltet werden.

1. Wählen Sie , , oder .

- Jedes Mal, wenn das Symbol gewählt wird, ändert sich die Ausrichtung der Karte.

**► 2D Norden oben**

- Unabhängig von der Fahrtrichtung ist hier Norden immer oben.

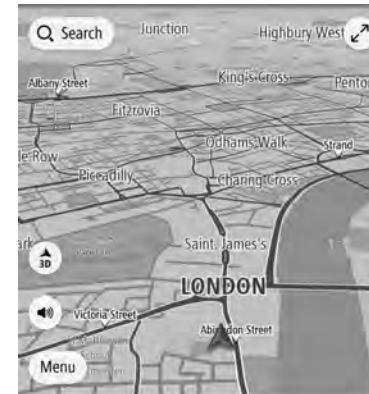
**► 3D in Fahrtrichtung**

- Hier ist immer die Fahrtrichtung oben.

► 2D in Fahrtrichtung



- Hier ist immer die Fahrtrichtung oben.

**HINWEIS**

- Wenn bei Fahrzeugen mit einer 12,3-Zoll-Instrumentenanzeige die Kombiinstrumentenanzeige auf den Kartenmodus eingestellt ist, kann die Ausrichtung der auf der Kombiinstrumentenanzeige angezeigten Karte separat eingestellt werden.

## KARTENBILDSCHIRM- INFORMATIONEN

### SYMBOLE FÜR TANKSTELLE/ PARKPLATZ/RASTPLATZ/ GESCHWINDIGKEITSÜBERWACHUNGSKAMERA

Tankstellen, Parkplätze, Rastplätze und Geschwindigkeitsüberwachungskameras können auf der Route angezeigt werden. Ihr Standort kann auch als Ziel eingestellt werden.



- Die Anzeige der Symbole für Tankstelle/Parkplätze/ Rastplatz/Geschwindigkeitsüberwachungskameras kann ein-/ausgeschaltet werden. (→S.203)

## HINWEIS

- Geschwindigkeitsüberwachungskamera-Symbole werden unter Umständen für einige Länder oder Regionen nicht angezeigt.

## VERKEHRSINFORMATIONEN\*

\*: Die Verwendung dieser Funktion ist je nach Land und Fahrzeug möglicherweise nicht verfügbar.

Straßenabschnitte mit besonderen Verkehrsverhältnissen werden in einer anderen Farbe auf der Karte dargestellt und es wird ein kleines Symbol, welches auf die Art der Verkehrsverhältnisse hinweist, über der Straße angezeigt.

Diese Funktion ist bei bestimmten Kartenmaßstäben verfügbar.



## SONSTIGE INFORMATIONEN

Basierend auf z. B. der Fahrsituation erscheint eine Pop-up-Anzeige.

### ► Warnung über niedrigen Kraftstoffstand

Bei niedrigem Kraftstoffstand erscheint eine Warnmeldung auf dem Bildschirm.



- **Search** (Suchen): Wählen, um nach Tankstellen zu suchen.
- **Ignore** (Ignorieren): Wählen, um die Nachricht zu löschen.

### ► Benachrichtigung über regelmäßige Pausen

Wenn das System basierend auf dem Zustand des Fahrers feststellt, dass möglicherweise eine Pause erforderlich ist, wird eine Pop-up-Meldung auf dem Bildschirm angezeigt.

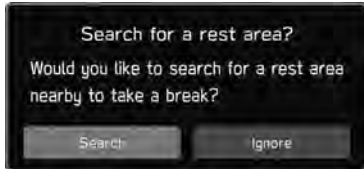

- **Search** (Suchen): Wählen, um nach Rastplätzen zu suchen.
- **Ignore** (Ignorieren): Wählen, um die Nachricht zu löschen.
- Pop-up-Anzeigen können über die Einstellung „Periodic Rest Notification (Hinweis auf regelmäßige Pausen)“ auf dem Bildschirm Allgemeine Einstellungen ein-/ausgeschaltet werden. (→S.91)

## HAUPTMENÜBILDSCHIRM

### ÜBERSICHT ÜBER DEN HAUPTMENÜBILDSCHIRM

Der Hauptmenübildschirm kann anhand der folgenden Methode angezeigt werden:

1. Rufen Sie den Kartenbildschirm auf. (→S.179)
2. Wählen Sie **Menu** (Menü).



<b>Search</b> (Suchen)	Wählen, um den Suchbildschirm anzuzeigen. (→S.188)
<b>Add Home</b> (Heimort hinzufügen)*1 <b>Drive Home</b> (Zum Heimort fahren)*2	<b>Add Home</b> (Heimort hinzufügen): Wählen, um einen Punkt als Heimort zu speichern. (→S.192) <b>Drive Home</b> (Zum Heimort fahren): Wählen, um den als Heimort gespeicherten Punkt als Zielort einzustellen.
<b>Add Work</b> (Arbeitsort hinzufügen)*3/ <b>Drive to Work</b> (Zum Arbeitsort fahren)*4	<b>Add Work</b> (Arbeitsort hinzufügen): Wählen, um einen Punkt als Arbeitsort zu speichern. (→S.192) <b>Drive to Work</b> (Zum Arbeitsort fahren): Wählen, um den als Arbeitsort gespeicherten Punkt als Zielort einzustellen.
<b>Recent Destinations</b> (Letzte Ziele)	Wählen, um eine Liste mit zuletzt eingestellten Zielorten anzuzeigen. Dann einen Punkt aus der Liste auswählen. Das Standortmenü-Pop-Up für den Punkt wird auf dem Kartenbildschirm angezeigt. (→S.182) • <b>Edit List</b> (Liste bearbeiten): Wählen, um den Bildschirm für Liste bearbeiten anzuzeigen. (→S.193)
<b>Favourites</b> (Favoriten)	Wählen, um den Favoritenbildschirm anzuzeigen. (→S.191)

<b>My Routes</b> (Meine Routen)*5	Wählen, um die aktuelle Route zu benennen und sie zur wiederholten Verwendung zu speichern. (→S.199) Name meiner Route: Wählen Sie eine gespeicherte Route, um den Bildschirm der Routenberechnung anzuzeigen. (→S.194) <b>Edit List</b> (Liste bearbeiten): Wählen, um den Bildschirm für Liste bearbeiten anzuzeigen. (→S.193)
<b>Maps</b> (Karten)	Wählen, um den Bildschirm für Karten-Updates anzuzeigen. (→S.177)
<b>Legal Information</b> (Rechtliche Hinweise)	Wählen, um den Bildschirm für rechtliche Hinweise anzuzeigen.
<b>Country Speed Regulations</b> (Landesspezifische Tempolimits)*6	Wählen, um die Geschwindigkeitsbegrenzungen für ein ausgewähltes Land anzuzeigen.
<b>Settings</b> (Einstellungen)	Wählen, um den Bildschirm für die Navigationseinstellungen aufzurufen. (→S.203)

**Privacy** (Datenschutz)

Zum Anzeigen der häufig eingestellten Zielorte aktivieren Sie „Keep journey history on this device for optional features (Fahrverlauf auf diesem Gerät speichern für optionale Funktionen)“ und „Predict frequent destinations (Häufige Ziele vorschlagen)“ und wählen dann **Frequent destinations** (Häufige Ziele).

- \*1: Wenn ein Punkt nicht als Heimatort gespeichert wurde.
- \*2: Wenn ein Punkt als Heimatort gespeichert wurde.
- \*3: Wenn ein Punkt nicht als Arbeitsort gespeichert wurde.
- \*4: Wenn ein Punkt als Arbeitsort gespeichert wurde.
- \*5: Dieser Punkt kann nur gewählt werden, wenn eine Route unter Meine Routen gespeichert wurde.
- \*6: Diese Funktion ist in manchen Ländern/Gegenden nicht verfügbar.



**SUCHBILDSCHIRM**





Ziele können nach Adresse, Kategorie, POI usw. eingestellt werden.

Durch die Eingabe von drei Suchwörtern (Dreiwortadressen) bei der Funktion „what3words“ können Ziele für Orte eingestellt werden, deren Postadresse nicht genau bekannt ist.

**1**

Geben Sie ein oder mehrere Schlüsselwörter ein, um nach einem Ziel zu suchen.  
 Zum Nutzen von „what3words“ geben Sie zwischen den drei Wörtern „ -“ ein.  
 Der Bildschirm mit den Suchergebnissen wird angezeigt.  
 (→S.190)

2	Wählen, um den Umkreisfilter einzustellen. Sobald der Umkreisfilter eingestellt wurde, erfolgt eine Suche nach Punkten ausschließlich in diesem Umkreis.
3	Wählen, um die aktuelle Fahrzeugposition anzuzeigen.
4	<p>Wählen, um eine POI-Kategorie auszuwählen. Die Suche wird mit dem eingestellten Umkreisfilter ausgeführt. Der Bildschirm mit den Suchergebnissen wird angezeigt. (→S.190)</p> <ul style="list-style-type: none"> <li>• <b>Show Sub-categories</b> (Unterkategorien anzeigen): Wählen, um detailliertere Kategorien anzuzeigen. Wählen Sie , um weitere POI-Kategorien anzuzeigen.</li> <li>• <b>Browse Categories</b> (Kategorien durchsuchen): Wählen, um alle POI-Kategorien anzuzeigen.</li> </ul>
5	<p><b>Add Home</b> (Heimatort hinzufügen): Wählen, um einen Punkt als Heimatort zu speichern. (→S.192)</p> <p><b>Home</b> (Heimatort): Wählen, um den als Heimatort gespeicherten Punkt als Zielort einzustellen.</p> <ul style="list-style-type: none"> <li>• <b>Go</b> (Los): Wählen, um den Bildschirm der Routenberechnung anzuzeigen. (→S.194)</li> <li>•  : Wählen, um das Standortmenü-Pop-up anzuzeigen. (→S.182)</li> </ul>

	<p><b>Add Work</b> (Arbeitsort hinzufügen): Wählen, um einen Punkt als Arbeitsort zu speichern. (→S.192)</p> <p><b>Work</b> (Arbeitsort): Wählen, um den als Arbeitsort gespeicherten Punkt als Zielort einzustellen.</p> <ul style="list-style-type: none"> <li>• <b>Go</b> (Los): Wählen, um den Bildschirm der Routenberechnung anzuzeigen. (→S.194)</li> <li>•  : Wählen, um das Standortmenü-Pop-up anzuzeigen. (→S.182)</li> </ul>
5	<p> ***** : Wählen, um den zuletzt eingestellten Zielort anzuzeigen.</p> <ul style="list-style-type: none"> <li>• <b>Go</b> (Los): Wählen, um den Bildschirm der Routenberechnung anzuzeigen. (→S.194)</li> <li>•  : Wählen, um das Standortmenü-Pop-up anzuzeigen. (→S.182)</li> </ul>
	<p> : Wählen, um den Favoritenbildschirm anzuzeigen (→S.191)</p>
	<p> : Wählen, um eine Liste mit zuletzt eingestellten Zielorten anzuzeigen. Dann einen Punkt aus der Liste auswählen. Das Standortmenü-Pop-up für den Punkt wird auf dem Kartenbildschirm angezeigt. (→S.182)</p> <ul style="list-style-type: none"> <li>• <b>Edit List</b> (Liste bearbeiten): Wählen, um den Bildschirm für Liste bearbeiten anzuzeigen. (→S.193)</li> </ul>
6	<p>Jedes Mal wählen, wenn Sie das Schaltfeld berühren, um die Tastatur anzuzeigen/zu verbergen.</p>

7 Wählen, um den Bildschirm für die Kartensuche anzuzeigen.

8 Wählen, um den Suchlistenbildschirm anzuzeigen.

## BILDSCHIRM MIT SUCHERGEBNISSEN



1 Wählen, um die Liste durch eine POI-Kategorie einzuzengen.

Einige mögliche Ziele werden basierend auf den eingegebenen Zeichen angezeigt. Das Standortmenü-Pop-up wird auf dem Kartenbildschirm angezeigt, wenn ein Punkt ausgewählt wird. (→S.182)

Wird ein unspezifischer Punkt ausgewählt, wie z. B. ein Straßennamen, werden die folgenden Punkte angezeigt.

- **Show on Map** (Auf Karte zeigen): Wählen, um das Standortmenü-Pop-Up auf dem Kartenbildschirm anzuzeigen. (→S.182)
- **Add Cross Road** (Kreuzung): Wählen, um eine Querstraße zu wählen und die Ergebnisse weiter zu verfeinern.
- **Go** (Los): Wählen, um nach einer Route zum gewählten Zielort zu suchen. (→S.194)

## FAVORITENBILDSCHIRM

Der gewünschte Punkt kann als Heimatort, Arbeitsort oder Favorit gespeichert werden.





Sie können die gespeicherten Punkte als Ziele einstellen.

Gespeicherte Punkte können auf dem Favoritenbildschirm hinzugefügt, geändert oder gelöscht werden.

Der Favoritenbildschirm kann wie folgt aufgerufen werden:

1. Rufen Sie den Kartenbildschirm auf. (→S.179)
2. Wählen Sie **Menu** (Menü).
3. → **Favourites** (Favoriten)



	<p><b>Add Home</b> (Heimatort hinzufügen): Wählen, um den Heimatort zu speichern. (→S.192)</p> <p><b>Home</b> (Heimatort): Wählen, um das Standortmenü-Pop-Up für den als Heimatort gespeicherten Punkt auf dem Kartenbildschirm anzuzeigen. (→S.182)</p>
	<p><b>Add Work</b> (Arbeitsort hinzufügen): Wählen, um den Arbeitsort zu speichern. (→S.192)</p> <p><b>Work</b> (Arbeitsort): Wählen, um das Standortmenü-Pop-Up für den als Arbeitsort gespeicherten Punkt auf dem Kartenbildschirm anzuzeigen. (→S.182)</p>
	<p>Wählen, um den Bildschirm für letzte Ziele anzuzeigen.</p> <p>Letzte Ziele: Wählen Sie ein letztes Ziel, um das Standortmenü-Pop-Up für diesen Punkt auf dem Kartenbildschirm anzuzeigen. (→S. 182)</p> <p><b>Edit List</b> (Liste bearbeiten): Wählen, um den Bildschirm für Liste bearbeiten anzuzeigen, um die letzten Ziele zu löschen. (→S.193)</p>
	<p>Wählen, um Informationen der aktuellen Position anzuzeigen.</p>
	<p>Wählen Sie einen Favoriten, um das Standortmenü-Pop-Up für diesen Punkt auf dem Kartenbildschirm anzuzeigen. (→S.182)</p>

<b>Edit List</b> (Liste bearbeiten)	Wählen, um den Bildschirm für Liste bearbeiten anzuzeigen, um die Favoriten zu löschen. (→S.193)
<b>Add</b> (Hinzufügen)	Wählen, um den Favoriten zu speichern. (→S.192)

## REGISTRIERUNG DES PUNKTES HEIMATORT/ ARBEITSORT/FAVORIT

1. Wählen Sie **Add Home** (Heimatort hinzufügen)/ **Add Work** (Arbeitsort hinzufügen)/ **Add** (Hinzufügen).
2. Führen Sie einen der folgenden Vorgänge durch, um einen Punkt anzuzeigen, den Sie speichern möchten:
  - Wählen Sie  und anschließend den gewünschten Punkt aus dem Zielortverlauf.
  - Wählen Sie **Set from map** (Über Karte festlegen) und wählen Sie den gewünschten Punkt auf der Karte aus.
  - Geben Sie ein oder mehrere Schlüsselwörter im Eingabefeld ein und wählen Sie den gewünschten Punkt aus der Liste mit den Möglichkeiten aus.

- Wählen Sie den gewünschten Punkt auf der Karte.



3. →  /  / 

- Geben Sie zum Speichern eines Favoriten einen Namen ein.
- Symbole werden auf der Karte angezeigt, um auf gespeicherte Punkte hinzuweisen.

## BILDSCHIRM FÜR LISTE BEARBEITEN

Nicht benötigte Punkte können auf dem Bildschirm für Liste bearbeiten gelöscht werden.



1	Wählen Sie <input type="radio"/> für den Punkt, den Sie löschen möchten.
2	Wählen, um zur nächsten oder vorherigen Seite zu springen.
3	Wählen, um den bzw. die gewählten Punkt(e) zu löschen.
4	Wählen, um alle Punkte zu auszuwählen. Erneut wählen, um die Auswahl aller Punkte aufzuheben.

# ROUTENBERECHNUNG

## BILDSCHIRM DER ROUTENBERECHNUNG

Je nach benutzerspezifischen Voreinstellungen werden bis zu 3 gesuchte Routenoptionen angezeigt.

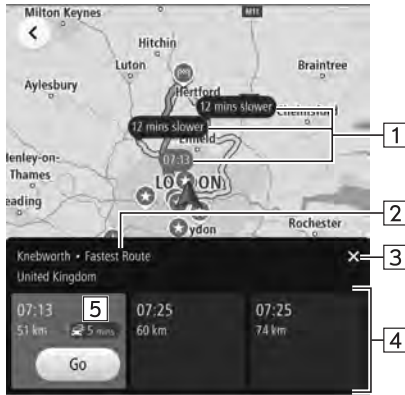

1	Übersicht der Routenoptionen
2	Bedingungen für die Routensuche Eine Bedingung für die Routensuche („Fastest Route (Schnellste Route)“, „Shortest Route (Kürzeste Route)“, oder „Most Eco-friendly Route (Umweltfreundlichste Route)“) kann auf dem Bildschirm der Navigationseinstellungen voreingestellt werden. (→S.203)
3	Wählen, um die Routenbestätigung abzubrechen.

4	Routenoptionen (max. 3 Routen) Zeigt die geschätzte Ankunftszeit und die verbleibende Distanz jeder angezeigten Routenoption an. Wählen Sie <b>Go</b> (Los), um die Routenführung zu starten.
5 *	Bei erfasstem Stau auf der Route wird zusätzlich dazu die entsprechende Verspätung angezeigt.

\*: Die Verwendung dieser Funktion ist je nach Land und Fahrzeug möglicherweise nicht verfügbar.

**! WARNUNG**

- Beachten Sie während der Fahrt die Verkehrsvorschriften und achten Sie auf den Zustand der Straße. Wenn ein Verkehrszeichen auf der Strecke geändert wurde, zeigt die Routenführung solche geänderten Informationen möglicherweise nicht an.

### HINWEIS

- Die Route für den Rückweg ist möglicherweise nicht die gleiche wie die für den Hinweg.
- Die Routenführung zum Ziel ist möglicherweise nicht immer die kürzeste Strecke oder eine Strecke ohne Verkehrsstau.
- Die Routenführung steht möglicherweise nicht zur Verfügung, wenn für eine bestimmte Gegend keine Straßendaten vorhanden sind.
- Falls sich ein eingestelltes Ziel nicht an einer Straße befindet, wird das Fahrzeug bis zu dem Punkt auf einer Straße geführt, der dem Ziel am nächsten ist. Die Straße, die dem gewählten Punkt am nächsten ist, wird als Ziel eingestellt.

## ROUTENFÜHRUNG

## ROUTENFÜHRUNG

## ROUTENFÜHRUNGSBILDSCHIRM

Während der Routenführung können abhängig von den Bedingungen unterschiedliche Führungsbildschirme angezeigt werden.

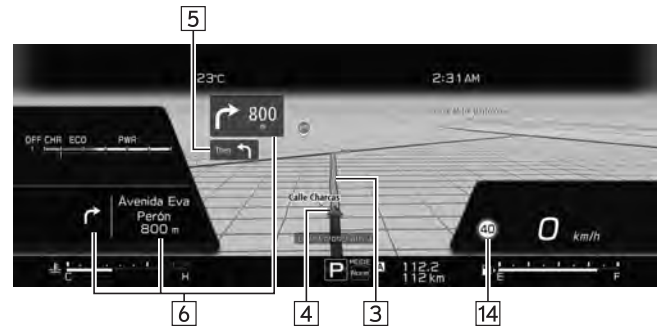
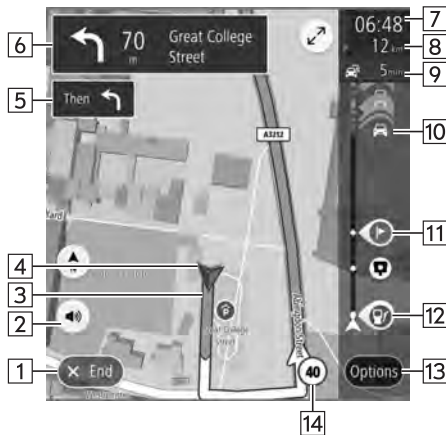

- Wenn bei Fahrzeugen mit einer 12,3-Zoll-Instrumentenanzeige die Kombiinstrumentenanzeige auf den Kartenmodus eingestellt ist, werden einige Informationen auch auf der Kombiinstrumentenanzeige angezeigt. Siehe Fahrzeugbetriebsanleitung. Die angezeigten Karten können auf der Kombiinstrumentenanzeige nicht bedient werden.

1	Wählen, um die Routenführung zu beenden.
2	Wählen, um die Sprachführung zu aktivieren/deaktivieren. (→S.179)
3	Führungsrouten Zum Aufrufen des Bildschirms mit der aktuellen Route wählen Sie die Führungsrouten, dann  und <b>Manage Route</b> (Route verwalten). (→S.199)
4	Aktuelle Position
5	Führungsanzeige für übernächste Anweisung
6	Nächste Führungsanzeige Zeigt den nächsten Straßennamen und die Entfernung bis zur nächsten Abzweigung mit einem entsprechenden Richtungspfeil an. Wählen, um den Bildschirm der Routenereignisliste anzuzeigen.
7	Geschätzter Ankunftszeitpunkt Wählen, um die angezeigte Information zwischen einer Zwischenstation und dem Zielort zu ändern. • Wählen und halten, um die Anzeige der Routenleiste ein-/auszuschalten. • Wenn „Auto-Hide Route Bar (Routenleiste autom. ausblenden)“ auf dem Bildschirm Navigationseinstellungen eingeschaltet ist, wird die Routenleiste automatisch ausgeblendet und nur angezeigt, wenn neue Routeninformationen verfügbar sind.

8	Verbleibende Strecke und/oder verbleibende Dauer Die angezeigten Einzelheiten können auf dem Bildschirm Navigationseinstellungen geändert werden. (→S.203)
9 *1	Zeigt die Reisezeit an, die sich aufgrund der empfangenen Verkehrsinformationen geändert hat.
10 *1	Verkehrsinformations-Symbol Wählen, um das Verkehrsinformations-Pop-up anzuzeigen. <b>Avoid</b> (Vermeiden): Wählen, um einen Abschnitt der aktuellen Route auf Basis von Verkehrsinformationen zu vermeiden. <b>More Information</b> (Weitere Informationen): Wählen, um detaillierte Informationen für die gewählten Verkehrsinformationen anzuzeigen.
11	Wählen, um das Zwischenstationsinformations-Pop-up anzuzeigen. <b>Delete This Stop</b> (Diesen Stopp löschen): Wählen, um die gewählte Zwischenstation von der Route zu löschen.
12	Zeigt ein POI entlang der Route an. Wählen Sie ein angezeigtes Symbol, um das Standortmenü-Pop-up anzuzeigen. (→S.182)
13	Wählen, um den Bildschirm der Routenoptionen anzuzeigen. (→S.198)
14 *2	Zeigt die Geschwindigkeitsbegrenzung auf der Straße an, die zurzeit befahren wird. In einigen Ländern/Regionen werden durch Auswahl dieses Symbols die Geschwindigkeitsbegrenzungen je nach den Straßentypen in dem Land angezeigt, in dem das Fahrzeug gefahren wird.

- \*1: Die Verwendung dieser Funktion ist je nach Land und Fahrzeug möglicherweise nicht verfügbar.
- \*2: Diese Funktion ist in manchen Ländern/Gegenden nicht verfügbar.

## HINWEIS

- Wenn während der Routenführung die Karten-App von Apple CarPlay/Android Auto zur Routenführung verwendet wird, wird die Routenführung des Systems nicht verwendet.

### ► Anschlussstellenbildschirm

Wenn Sie sich einer Autobahnausfahrt oder einer komplizierten Abzweigung nähern, schaltet die Karte in eine 3D-Anzeige, wenn die notwendigen Informationen angezeigt werden können. Ein Pfeil weist auf die Spur hin, die Sie befahren sollten. Es werden auch Schilder angezeigt, wenn entsprechende Informationen verfügbar sind.



- Diese Funktion kann auf dem Bildschirm Navigationseinstellungen ein-/ausgeschaltet werden. (→S.203)

### ► Bildschirm Spurempfehlung

Beim Annähern an eine Abbiegung wird die Spurempfehlung automatisch angezeigt.



## HINWEIS

- Wenn Sie mit dem Fahrzeug die Führungsrouten verlassen, wird die Route erneut berechnet.
- Für bestimmte Gebiete sind die Straßen noch nicht komplett digitalisiert und in unsere Datenbank aufgenommen. Aus diesem Grund kann die Routenführung eine Straße wählen, die nicht befahren werden sollte.

## BILDSCHIRM DER ROUTENOPTIENEN



<b>1</b>	Wählen, um die Suche nach einem Parkplatz in Zielortnähe oder nach einer Tankstelle oder einem Restaurant entlang der Route zu aktivieren.
<b>2</b>	Wählen, um den Suchbildschirm anzuzeigen. (→S.188)

<b>3</b>	<p>Wählen, um den Bildschirm zum Ändern der Route anzuzeigen.</p> <ul style="list-style-type: none"> <li>• <b>Show Alternatives</b> (Alternativen anzeigen): Zeigt bis zu 3 mögliche Routen an – je nach benutzerspezifischen Voreinstellungen für die Suche. (→S.194)</li> <li>• <b>Avoid Part of Route</b> (Teil der Route vermeiden): Wählen, um eine Liste von Abschnitten der aktuellen Route anzuzeigen. (→S.199)</li> <li>• <b>Reorder Stops</b> (Stopp neu sortieren): Wählen, um die Reihenfolge des aktuell eingestellten Zielorts und der Zwischenstationen zu ändern. (→S.199)</li> </ul>
<b>4</b>	Wählen, um den Bildschirm zur Bestätigung der Routendetails anzuzeigen.
<b>5</b>	Wählen, um den Bildschirm für Navigationseinstellungen aufzurufen. (→S.203)

## BILDSCHIRM FÜR AKTUELLE ROUTE

Der Bildschirm für die aktuelle Route kann anhand der folgenden Methode angezeigt werden:

1. Wählen Sie auf dem Bildschirm der Routenführung eine Führungsrouten aus.
2. Wählen Sie .
3. → **Manage Route** (Route verwalten)



### Clear Route

(Route löschen)

Wählen, um die Routenführung zu beenden.

### Find Alternative

(Alternative suchen)

Wählen, um den Bildschirm für eine alternative Route anzuzeigen und 3 zusätzliche Routen zum gewählten Zielort zu suchen. (→S.194)

### Avoid Blocked Road

(Gesperzte Straße vermeiden)

Wählen, um den Bildschirm für eine alternative Route anzuzeigen und 3 zusätzliche Routen zu suchen, die die aktuelle Straße vermeiden. (→S.194)

### Avoid Part of Route

(Teil der Route vermeiden)

Wählen, um eine Liste von Abschnitten der aktuellen Route anzuzeigen. Wählen Sie einen Abschnitt, den Sie vermeiden möchten, und wählen Sie dann , um nach einer neuen Route zu suchen.

### Avoid on This Route





(Auf dieser Route vermeiden)

Wählen, um die Vermeidungskriterien für die aktuelle Route zu ändern und nach einer anderen Route zu suchen. Wenn die Vermeidungskriterien geändert wurden und **OK** (OK) ausgewählt wird, wird der Bildschirm für die Routenberechnung angezeigt. (→S.194)  
Dieser Punkt kann nur gewählt werden, wenn sich auf der aktuellen Route ein Abschnitt befindet, der in den Vermeidungskriterien enthalten ist.

### Show Instructions

(Anweisungen anzeigen)

Wählen, um den Bildschirm zur Bestätigung der Routendetails anzuzeigen.

<p><b>Add Stop to Route</b> (Stopp hinzufügen)</p>	<p>Wählen, um nach einer Zwischenstation auf der Karte oder dem Suchbildschirm zu suchen (→S.188) und wählen Sie dann  um diese zur aktuellen Route hinzuzufügen (→S.194).</p>
<p><b>Add to My Routes</b> (Zu „Meine Routen“ hinzufügen)</p>	<p>Wählen, um die aktuelle Route zu benennen und sie unter Meine Routen zu speichern.</p>
<p><b>Change Route Type</b> (Routentyp ändern)</p>	<p>Wählen, um den Routentyp der aktuellen Route zu ändern und nach einer neuen Route zu suchen. Nach dem Ändern der Routentypen wird der Routenberechnungsbildschirm angezeigt. (→S.194)</p>
<p><b>Reorder Stops</b> (Stops neu sortieren)</p>	<p>Wählen, um die Reihenfolge des aktuell eingestellten Zielorts und der Zwischenstationen zu ändern. Wählen Sie einen Zielort, wählen Sie  oder , um seine Position in der Liste zu ändern, und wählen Sie dann <b>Done</b> (Fertig), um die Änderung zu bestätigen.</p> <p><b>Edit Stops</b> (Stops bearbeiten): Wählen, um den Bildschirm zum Bearbeiten der Stops anzuzeigen. Zum Löschen einer Zwischenstation wählen Sie  und dann <b>Delete</b> (Löschen).</p>

<p><b>Play Route Preview</b> (Routen-Vorschau)/ <b>Stop Route Preview</b> (Routen-Vorschau anhalten)</p>	<p><b>Play Route Preview</b> (Routen-Vorschau): Wählen, um in den Modus für die Routen-Vorschau zu schalten. (→S.200)</p> <p><b>Stop Route Preview</b> (Routen-Vorschau anhalten): Wählen, um den Modus für Routenvorschau zu verlassen.</p>
--	--

## VORSCHAU DER ROUTE

Eine gewählte Route kann vorab angesehen werden.

Die Geschwindigkeit der Vorschau kann geändert werden.







1	Wählen, um die Vorschaugeschwindigkeit auf „1X“/„2X“/„4X“ einzustellen.
2	Wählen, um die Vorschau vorübergehend zu beenden.

## STANDARD-KARTENSYMBOL

Die folgende Tabelle enthält die am häufigsten angezeigten Routenereignisse.

	Links/rechts abbiegen
	Wenden
	An der Gabelung links/rechts halten.
	Links/rechts abbiegen und scharfe Kurve.
	Auf der linken/rechten Spur bleiben.
	An der Kreuzung geradeaus fahren.
	An der Anschlussstelle abfahren
	Kreisverkehr
	Sie haben Ihr Ziel erreicht.

	Sie haben Ihre Zwischenstation erreicht.
	Gebührenpflichtige Straße
	Autobahn
	Fährfahrt

## TYPISCHE ANSAGEN DER SPRACHFÜHRUNG

Wenn Sie sich mit dem Fahrzeug einer Kreuzung oder Stelle nähern, an der Sie das Fahrzeug in eine bestimmte Richtung lenken müssen, wird die Ansage der Sprachführung Sie darauf aufmerksam machen.

### **WARNUNG**

- Beachten Sie unbedingt die Verkehrsvorschriften und achten Sie auf den Straßenzustand, insbesondere beim Fahren auf IPD-Straßen (Straßen, die nicht vollständig in der Kartendatenbank enthalten sind). Die Routenführung verfügt möglicherweise nicht über die aktuellsten Informationen, wie z. B. die Richtung einer Einbahnstraße.

### **HINWEIS**

- Zum Einstellen der Sprachführungslautstärke: →S.99
- Einstellen der Sprachführung: →S.179
- Möglicherweise erfolgt die Ansage der Sprachführung zu früh oder zu spät.
- Wenn das System die aktuelle Position nicht einwandfrei bestimmen kann, erfolgt möglicherweise keine Ansage der Sprachführung oder die vergrößerte Ansicht der Kreuzung wird nicht auf dem Bildschirm angezeigt.

## EINRICHTUNG

## NAVIGATIONSEINSTELLUNGEN

1. Wählen Sie .
2. Wählen Sie **Settings** (Einstellungen).
3. → **Navigation** (Navigation)
4. Wählen Sie den Punkt, den Sie einstellen möchten.

## BILDSCHIRM NAVIGATIONSEINSTELLUNGEN

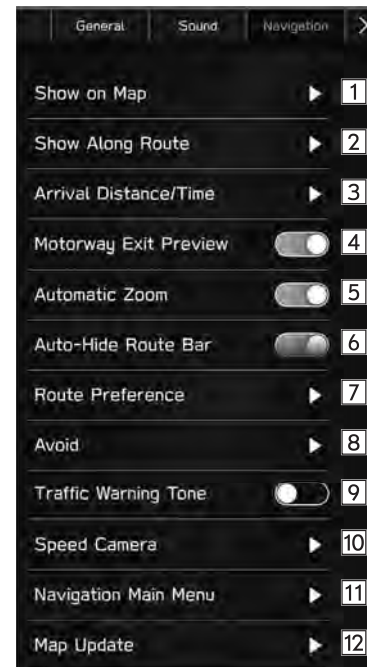

1	POI-Symbole können auf dem Kartenbildschirm angezeigt werden, wenn „Show POI Icons on Map (OVI-Symbole auf Karte anzeigen)“ eingeschaltet ist und bis zu 5 POI-Symboltypen gewählt wurden.
2	Wählen, um die Anzeige für Parkplätze, Tankstellen und Rastplätze für die Reiseroute während der Routenführung ein-/auszuschalten.
3	Wählen, um die Anzeigen für geschätzte verbleibende Strecke und geschätzte verbleibende Dauer bis zum Zielort einzustellen. (→S.194)
4	Wählen, um die Vorschau für Autobahnausfahrten ein-/auszuschalten.
5	Wählen, um einzustellen, ob beim Annähern an Kreuzungen oder Abbiegungen während der Routenführung automatisch die Karte vergrößert werden soll.
6	Wählen, um die automatische Ausblendfunktion der Routenleiste ein-/auszuschalten. (→S.194)
7	Wählen, um bei der Suche nach einer neuen Route den bevorzugten Routentyp zu ändern.
8	Wählen, um die Vermeidungskriterien für die Routenberechnung einzustellen.
9	Wählen, um den Verkehrsalarnton ein-/auszuschalten.
10	Wählen, um die Typen von Geschwindigkeitsüberwachungskameras einzustellen, die auf der Karte angezeigt werden.

11	Während der Zielführung: Wählen, um den Bildschirm der Routenoptionen anzuzeigen. (→S.198) Nicht während der Zielführung: Wählen, um den Hauptmenübildschirm anzuzeigen. (→S.186)
12	Wählen, um die Aktualisierung der Kartendaten einzustellen. (→S.176)

## HINWEISE ZUM NAVIGATIONSSYSTEM

## GPS (GLOBALES POSITIONSBESTIMMUNGSSYSTEM)

### ÜBER FEHLER BEI DER ANZEIGE DER AKTUELLEN POSITION

Das System zeigt die aktuelle Fahrzeugposition basierend auf GPS-Informationen und Daten von verschiedenen Sensoren und Straßenkarten an. Wenn allerdings die Funkwellensignale von GPS-Satelliten schwach sind oder wenn Signale von nur zwei oder weniger Satelliten empfangen werden, können Fehler beim Anzeigen der Position auftreten. Das Ändern oder Einstellen des Systems kann diese Fehler nicht verhindern.

### EINSCHRÄNKUNGEN DES NAVIGATIONSSYSTEMS

Dieses Navigationssystem berechnet die aktuelle Position mithilfe von Satellitensignalen, verschiedenen Fahrzeugsignalen, Kartendaten usw. Es kann jedoch vorkommen, dass aufgrund von Satellitenstatus, Fahrbahn- oder Fahrzeugzustand oder anderen Umständen keine genaue Position angezeigt wird.

Das Globale Positionsbestimmungssystem (GPS), das vom US-Verteidigungsministerium entwickelt wurde und betrieben wird, ermöglicht eine genaue Angabe der aktuellen Position, die normalerweise auf mindestens 4 oder in einigen Fällen 3 Satelliten basiert. Das GPS-System weist einen gewissen Ungenauigkeitsgrad auf. Das Navigationssystem kompensiert dies zwar meistens, mit zeitweiligen Abweichungen von bis zu 100 m kann und muss aber gerechnet werden. Im Allgemeinen werden Abweichungen innerhalb weniger Sekunden korrigiert.

Das GPS-Signal kann durch Hindernisse beeinträchtigt werden, was zu ungenauen Angaben der Fahrzeugposition auf dem Kartenbildschirm führt. Tunnel, hohe Gebäude, Lkw oder auch auf dem Armaturenbrett abgelegte Gegenstände können die GPS-Signale beeinträchtigen.

Die GPS-Satelliten senden möglicherweise keine Signale, wenn sie repariert oder verbessert werden.

Auch wenn das Navigationssystem deutliche GPS-Signale empfängt, kann es in manchen Fällen vorkommen, dass die Fahrzeugposition nicht korrekt dargestellt wird oder die Routenführung fehlerhaft ist.

#### ACHTUNG

- Getönte Scheiben können die GPS-Signale behindern. Die meisten Tönungsfolien enthalten einige metallische Inhaltsstoffe, die den Empfang von GPS-Signalen durch die Antenne im Armaturenbrett stören. Wir empfehlen, die Scheiben bei Fahrzeugen mit Navigationssystemen nicht zu tönen.

- Die aktuelle Position wird in den folgenden Fällen möglicherweise nicht korrekt angezeigt:
  - Beim Fahren auf einer kleinen, gegabelten Straße.
  - Beim Fahren auf einer kurvenreichen Straße.
  - Beim Fahren auf einer rutschigen Straße, z. B. auf Sand, Schotter, Schnee usw.
  - Beim Fahren auf einer langen, geraden Straße.
  - Wenn Autobahn und Landstraßen parallel verlaufen.
  - Nach der Fahrt mit Fähre oder Fahrzeugtransporter.
  - Wenn eine lange Route während einer Fahrt mit hoher Geschwindigkeit gesucht wird.
  - Nach wiederholter Richtungsänderung durch Vorwärts- und Rückwärtsfahren oder nach der Fahrt über eine Drehscheibe auf einem Parkplatz.
  - Beim Verlassen eines überdachten Parkplatzes oder eines Parkhauses.
  - Beim Fahren mit Dachgepäckträger.
  - Beim Fahren mit Schneeketten.
  - Beim Fahren mit abgefahrenen Reifen.
  - Nach dem Austausch von einem oder mehreren Reifen.
  - Bei Verwendung von Reifen, deren Größe nicht den Werksvorgaben entspricht.
  - Wenn der Reifendruck bei einem der 4 Reifen nicht stimmt.
- Fehlerhafte Routenführung kann in den folgenden Fällen auftreten:
  - Wenn Sie an einer Kreuzung von der vorgegebenen Routenführung abweichen.
  - Wenn Sie mehr als 1 Ziel eingestellt haben aber eines dieser Ziele nicht anfahren, wird aufgrund der automatischen Neuberechnung eine Route angezeigt, die zum ursprünglichen Ziel führt.
  - Beim Abbiegen an einer Kreuzung, für die keine Routenführung verfügbar ist.
  - Beim Passieren einer Kreuzung, für die keine Routenführung verfügbar ist.
  - Während der automatischen Neuberechnung ist beim nächsten Abbiegen nach rechts oder links möglicherweise keine Routenführung verfügbar.
  - Beim Fahren mit hoher Geschwindigkeit kann die automatische Neuberechnung lange dauern. Während automatischer Neuberechnung kann eine Umleitungsstrecke angezeigt werden.
  - Nach automatischer Neuberechnung hat sich die Route möglicherweise nicht geändert.
  - Wenn unnötiges Wenden angezeigt oder angekündigt wird.
  - Wenn ein Ort mehrere Namen hat und das System 1 oder mehrere davon ansagt.
  - Wenn eine Route nicht berechnet werden kann.
  - Wenn die Route zu Ihrem Ziel über Schotterwege, unbefestigte Straßen oder Alleen führt, wird die Routenführung möglicherweise nicht angezeigt.

- Ihr Zielpunkt wird möglicherweise auf der falschen Straßenseite angezeigt.
- Wenn ein Teil der Route zu bestimmten Zeiten oder Jahreszeiten oder aus anderen Gründen für das Fahrzeug gesperrt ist.
- Die im Navigationssystem gespeicherten Straßen- und Kartendaten können unvollständig oder nicht auf dem neuesten Stand sein.

## HINWEIS

- Dieses Navigationssystem arbeitet mit Reifendrehzahlen und ist dafür ausgelegt, dass die werkseitig für das Fahrzeug vorgegebenen Reifen verwendet werden. Die Montage von Reifen, deren Durchmesser größer oder kleiner als bei den Originalreifen ist, kann zu ungenauer Anzeige der aktuellen Position führen. Der Reifendruck beeinflusst den Reifendurchmesser ebenfalls. Vergewissern Sie sich daher, dass der Reifendruck aller 4 Reifen korrekt ist.



# 8 Spracherkennungssystem



<b>Bedienung Des Spracherkennungssystems</b>	210
<b>Spracherkennungssystem</b> .....	210
Benutzung Des Spracherkennungssystems .....	210
Bedienung Des Spracherkennungssystems .....	211
<b>Befehlsliste</b> .....	212

## BEDIENUNG DES SPRACHERKENNUNGSSYSTEMS

### SPRACHERKENNUNGSSYSTEM

Das Spracherkennungssystem ermöglicht die Betätigung von Navigationssystem, Audiosystem, Freisprechanlage usw. über Sprachbefehle.

Siehe die Befehlsliste für Beispiele von Sprachbefehlen. (→S.212)

## BENUTZUNG DES SPRACHERKENNUNGSSYSTEMS

### LENKRADSCHALTER

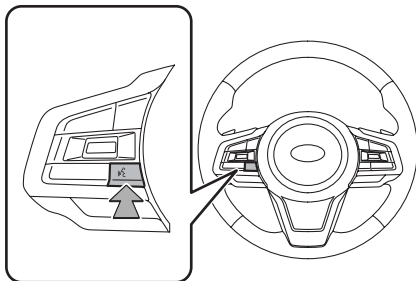

- Drücken Sie den Sprechschalter, um das Spracherkennungssystem zu starten.

- Um die Spracherkennung abzubrechen, halten Sie den Sprechschalter gedrückt.

### MIKROFON

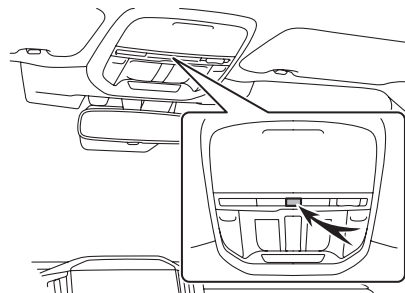

- Sie müssen nicht direkt in das Mikrofon sprechen, wenn Sie einen Befehl geben.

### HINWEIS

- Diese Funktion ist in einigen Sprachen und Ländern möglicherweise nicht oder nur teilweise verfügbar.
- Warten Sie auf den Bestätigungspiepton, bevor Sie einen Befehl sagen.
- Spracheingaben können nicht erkannt werden, wenn:
  - sie zu schnell gesprochen werden.
  - sie mit niedriger oder hoher Lautstärke gesprochen werden.
  - mit einem offenen Fenster gefahren wird.
  - Fahrgäste während der Spracheingabe sprechen.
  - die Klimaanlage auf Maximum eingestellt ist.
  - Wenn Luft aus dem Lüfter direkt in Richtung Mikrofon bläst.

## HINWEIS

- Unter den folgenden Bedingungen kann es sein, dass das System den Befehl nicht richtig erkennt und Spracheingaben nicht verfügbar sind:
  - Der Befehl ist falsch oder unklar. Bitte beachten Sie, dass gewisse Wörter, Akzente oder Sprachmuster für das System schwer zu erkennen sind.
  - Hintergrundgeräusche wie Windgeräusche sind zu laut.

## BEDIENUNG DES SPRACHERKENNUNGSSYSTEMS

1. Drücken Sie den Sprechschalter.
  - Sobald der Spracherkennungs-Hauptbildschirm angezeigt wird, ist Sprachführung möglich.

2. Sagen Sie den Befehl.

### ► 11,6-Zoll-Displaysystem/11,6-Zoll-Display mit Navigationssystem



### ► Dual 7,0-Zoll-Displaysystem



- Wenn Sie **Help** (Hilfe) wählen oder „**Hilfe**“ sagen, werden alle vom System unterstützten Befehle aufgelistet.
- Wenn der Name einer Kategorie gewählt wird, wird die Befehlsliste der gewählten Kategorie angezeigt.

- Um die Spracherkennung abzubrechen, wählen Sie  oder halten Sie den Sprechschalte gedrückt.

## HINWEIS

- Drehen Sie den „VOLUME“-Knopf oder verwenden Sie den „+/-“-Schalter am Lenkrad, um die Sprachführungslautstärke einzustellen.

## BEFEHLSLISTE

Erkennbare Sprachbefehle und ihre Funktionen sind hier unten aufgeführt.

- Häufig verwendete Befehle sind in folgenden Tabellen aufgelistet.
- Die entsprechenden Befehle für Geräte, die nicht im Fahrzeug installiert sind, werden nicht auf dem Bildschirm angezeigt. Außerdem werden je nach den Bedingungen auch andere Befehle unter Umständen nicht auf dem Bildschirm angezeigt.
- Die verfügbaren Funktionen können je nach eingebautem System variieren.
- Wenn die Systemsprache auf dem Bildschirm Allgemeine Einstellungen geändert wird, wird die Sprache der Spracherkennungsfunktion ebenfalls geändert. Siehe Fahrzeugbetriebsanleitung für Einzelheiten.

## HINWEIS

- Die Darstellungsart der Befehle ist wie folgt.
  - <○○○>: Nummern, Titel oder Namen, die gesprochen werden müssen

► **Navigationsbefehle\***

\*: Falls vorhanden

Sprachbefehl	Funktion
Adresse eingeben* <sup>1</sup>	Ermöglicht das Einstellen eines Ziels durch Sprechen der Adresse mit dem Ort
fahre zur <Adresse>* <sup>1</sup>	Ermöglicht das Einstellen eines Ziels durch Sprechen der Adresse mit dem Ort
Suche <POI>* <sup>1</sup>	Anzeigen einer Liste der POI-Kategorie nahe der aktuellen Position
Fahre nach hause	Anzeigen der Route zum Heimatort
Navigiere zum arbeitsplatz	Anzeigen der Route zum Arbeitsort
Zielführung beenden	Abbrechen der Routenführung
Suche einen favoriten	Anzeigen des Zielfavoriten
Favorit <Name des Favoriten* <sup>2</sup> >	Anzeigen des Zielfavoriten
Vorheriges ziel	Anzeigen der vorherigen Zielorte
Lösche ziel	Abbrechen der Routenführung
Karte anzeigen	Anzeigen des Kartenbildschirms
Suche <POI> in einer stad* <sup>1</sup>	Anzeigen einer Liste der POI-Kategorie nahe der aktuellen Position
Land <Land> eingeben* <sup>1</sup>	Ändern eines Landes

Sprachbefehl	Funktion
what3words navigation	Aktivieren der Einstellung eines Zielorts durch die Ansage von Dreiwortadressen in der „what3words“-Suche.

\*1: Dieser Befehl ist in manchen Ländern/Gegenden nicht verfügbar.

\*2: Je nachdem, wie der Name eines gespeicherten Favoriten eingegeben wird, ändert sich die Weise, wie er bei der Verwendung der Spracherkennungsfunktion ausgesprochen werden muss.

- Kleinbuchstaben müssen phonetisch ausgesprochen werden.
- Großbuchstaben müssen als individuelle Buchstaben ausgesprochen werden. Wenn gespeicherte Punkte gesprochen werden, achten Sie darauf, ihn so auszusprechen, wie er gespeichert ist.

► **Telefonbefehle**

Sprachbefehl	Funktion
Rufe einen namen an	Anrufen des gesprochenen Kontaktnamens und Telefentyps des Kontakts aus dem Telefonbuch
Anrufen bei <Name> <Telefentyp>	Anrufen des gesprochenen Kontaktnamens und Telefentyps des Kontakts aus dem Telefonbuch
Telefon verbinden	Anzeigen des Bildschirms „Manage Devices (Geräte verwalten)“
Schicke eine nachricht an einen kontakt*	Senden der voreingestellten Nachricht an den gesprochenen Kontaktnamen und Telefentyp des Kontakts aus dem Telefonbuch
Eine nummer wählen	Anrufen der gesprochenen Telefonnummer

Sprachbefehl	Funktion
Wähle <Nummer>	Anrufen der gesprochenen Telefonnummer
Zurückrufen	Anrufen der Telefonnummer des zuletzt eingegangenen Anrufs
Wahlwiederholung	Anrufen der Telefonnummer des zuletzt getätigten Anrufs
Zeige alle nachrichten an*	Anzeigen von empfangenen Textnachrichten
Zeige die Anrufliste	Anzeigen des Anruflistenbildschirms
Schicke eine nachricht an <Nummer>*	Senden einer Textnachricht an die gesprochene Telefonnummer
Empfänger aus der liste der letzten anrufe auswählen*	Senden einer Textnachricht über die Liste der letzten Anrufe
Schicke eine nachricht an <Name> <Telefontyp>*	Senden einer Textnachricht an den gesprochenen Kontaktnamen und Telefontyp des Kontakts aus dem Telefonbuch

\*: Diese Funktion ist in manchen Ländern/Gegenden nicht verfügbar.

### ► Musikbefehle

Sprachbefehl	Funktion
Schalte die musik an	Einschalten der Musik
Schalte die musik aus	Ausschalten der Musik
Spiele song <Name>	Wiedergabe des gewählten Lieds
Spiele den interpreten <Name>	Wiedergabe von Titeln des gewählten Interpreten
Spiele die playlist <Name>	Wiedergabe von Titeln der gewählten Wiedergabeliste
DAB*	Schalten zu DAB
FM	Schalten zu FM-Radio
Mittelwelle	Schalten zu AM-Radio
iPod	Schalten zu iPod/iPhone
Eine frequenz einstellen	Einstellen der Radiofrequenz
Voreingestellten sender wählen	Wählen einer Voreinstellung
Spiele das genre <Name>	Wiedergabe von Titeln des gewählten Genres
Spiele das album <Name>	Wiedergabe von Titeln des gewählten Albums

Sprachbefehl	Funktion
Spiele den komponisten <Name>	Wiedergabe von Titeln des gewählten Komponisten
Spiele hörbuch <Name>	Wiedergabe des gewählten Audiobuchs
Spiele den podcast <Name>	Wiedergabe des gewählten Podcasts
Zeige genre <Name>	Anzeigen der Liste an Artisten des Genres
Zeige interpreten <Name>	Anzeigen der Liste an Alben des Interpreten
Zeige album <Name>	Anzeigen der Liste an Liedern des Albums
Zeige playlist <Name>	Anzeigen der Liste an Wiedergabelisten
Zeige komponisten <Name>	Anzeigen der Liste an Alben des Komponisten
Zeige titel	Anzeigen der Liste an Liedern
Zeige hörbücher	Anzeigen der Liste an Audiobüchern
Zeige podcasts	Anzeigen der Liste an Podcasts
AUX	Schalten der Quelle auf Auxiliary
USB	Schalten der Quelle auf USB
Quelle auf bluetooth schalten	Schalten der Quelle auf Bluetooth-Audio

Sprachbefehl	Funktion
AM <Frequenz> einstellen	Einstellen auf AM-Radiofrequenz
FM <Frequenz> einstellen	Einstellen auf FM-Radiofrequenz
Radio genre anhören - FM-Radio -	Wählen eines Radiogenres
Spiele einen <Genre> sender	Wählen eines Radiogenres
Wähle voreingestellten sender <Nummer>	Wählen einer Voreinstellung

\*: Falls vorhanden

## HINWEIS

- Je nach Gerät funktioniert Ihr iPod/iPhone möglicherweise nicht, wenn es per Spracherkennung bedient wird.

► **Klimabefehle**

Sprachbefehl	Funktion
Schalte die automatische Klimaregelung an	Schaltet den Auto AC-Modus ein
Wärmer	Erhöht die Temperatur
Kühler	Senkt die Temperatur
Erhöhe die Lüftergeschwindigkeit	Erhöht die Lüfterdrehzahl
Verringere die Lüftergeschwindigkeit	Senkt die Lüfterdrehzahl
<Temperatur> grad	Stellt die Temperatur auf die gesprochene Temperatur
temperatur ändern	Stellt die Temperatur auf die gesprochene Temperatur
lüftergeschwindigkeit	Stellt die Lüfterdrehzahl auf die gesprochene Lüfterdrehzahl
sitzheizung einschalten*	Schaltet die Sitzheizung ein
sitzheizung ausschalten*	Schaltet die Sitzheizung aus
sitzheizung auf <Hohe - Niedrige> stufe einstellen*	Regelt die Intensität der Sitzheizung

\*: Falls vorhanden

► **App-Befehle**

Sprachbefehl	Funktion
Starte <App Name>	Wechselt den Bildschirm auf die gewählte Anwendung
Gehe zu CarPlay	Wechselt den Bildschirm auf Apple CarPlay
Gehe zu Android Auto	Wechselt den Bildschirm auf Android Auto

► **Fahrzeugbefehle\***

\*: Diese Funktion ist in manchen Ländern/Gegenden nicht verfügbar.

Sprachbefehl	Funktion
start-stop-automatik einschalten*	Schaltet das Automatische Start/Stoppsystem ein
start-stop-automatik ausschalten*	Schaltet das Automatische Start/Stoppsystem aus
fahrspurassistenteneinstellungen	Ändert die Einstellungen der Spurhaltefunktion
cruise control einstellungen	Ändert die Einstellungen der Tempomatfunktion

\*: Falls vorhanden

# Anhang/Was Tun, Wenn .../Index



<b>Zertifizierung</b>	218
<b>Zertifizierung</b> .....	218
Konformitätserklärung Gemäß Der Richtlinie 2014/53/EU Über Funkanlagen Und Telekommunikationsendeinrichtungen .....	218
Technische Informationen .....	221
Bluetooth .....	224
iPhone/iPod .....	224
Apple CarPlay .....	225
Android Auto .....	225
Gracenote .....	225
Sonstige .....	225

<b>Den Quellcode Der Open-Source-Software Erhalten</b>	226
--	-----

<b>Was Tun, Wenn</b>	227
----------------------	-----

<b>Problembehandlung</b> .....	227
Problembehandlung Bei Gängigen Systemproblemen .....	227
Telefon .....	228
Apps .....	233
Aktualisieren Des Systems .....	234
Karten-Update .....	236

<b>Index</b>	238
--------------	-----

## ZERTIFIZIERUNG

## ZERTIFIZIERUNG

## KONFORMITÄTSEKHLÄRUNG GEMÄSS DER RICHTLINIE 2014/53/ EU ÜBER FUNKANLAGEN UND TELEKOMMUNIKATIONSENDEINRICHTUNGEN

**Model:** DNNS123/DNNS125  
**Bluetooth:** Operation frequency: 2402 MHz to 2480 MHz  
 Maximum output power: 2.8 dBm or less  
**WiFi:** Operation frequency: 2412 MHz to 2462 MHz  
 Maximum output power: 17.74 dBm or less  
 Operation frequency: 5745 MHz to 5825 MHz  
 Maximum output power: 8.3 dBm or less

**Model:** DNNS130  
**Bluetooth:** Operation frequency: 2402 MHz to 2480 MHz  
 Maximum output power: -2.21 dBm or less

**Model:** DNNS132  
**NFC (RECEIVER):** Operation frequency: 13.56 MHz

**Manufacturer:** DENSO CORPORATION  
**Address:** 1-1, Showa-cho, Kariya-shi, Aichi-ken, 448-8661  
 Japan

English	Hereby, DENSO CORPORATION declares that the radio equipment type is in compliance with Directive 2014/53/EU. The full text of the EU declaration of conformity is available at the following internet address: <a href="https://contact-us.denso.com/form/global/en/contact-us/doc">https://contact-us.denso.com/form/global/en/contact-us/doc</a>
Finnish	DENSO CORPORATION vakuuttaa, että radiolaitetyyppi on direktiivin 2014/53/EU mukainen. EU-vaatimustenmukaisuusvakuutuksen täysimittainen teksti on saatavilla seuraavassa internetosoitteessa: <a href="https://contact-us.denso.com/form/global/en/contact-us/doc">https://contact-us.denso.com/form/global/en/contact-us/doc</a>
Dutch	Hierbij verklaar ik, DENSO CORPORATION, dat het type radioapparatuur conform is met Richtlijn 2014/53/EU. De volledige tekst van de EU-conformiteitsverklaring kan worden geraadpleegd op het volgende internetadres: <a href="https://contact-us.denso.com/form/global/en/contact-us/doc">https://contact-us.denso.com/form/global/en/contact-us/doc</a>
French	Le soussigné, DENSO CORPORATION, déclare que l'équipement radioélectrique du type est conforme à la directive 2014/53/UE. Le texte complet de la déclaration UE de conformité est disponible à l'adresse internet suivante: <a href="https://contact-us.denso.com/form/global/en/contact-us/doc">https://contact-us.denso.com/form/global/en/contact-us/doc</a>
Swedish	Härmed försäkrar DENSO CORPORATION att denna typ av radioutrustning överensstämmer med direktiv 2014/53/EU. Den fullständiga texten till EU-försäkran om överensstämmelse finns på följande webbadress: <a href="https://contact-us.denso.com/form/global/en/contact-us/doc">https://contact-us.denso.com/form/global/en/contact-us/doc</a>
Danish	Hermed erklærer DENSO CORPORATION, at radioudrustningen er i overensstemmelse med direktiv 2014/53/EU. EU-overensstemmelseerklæringens fulde tekst kan findes på følgende internetadresse: <a href="https://contact-us.denso.com/form/global/en/contact-us/doc">https://contact-us.denso.com/form/global/en/contact-us/doc</a>
German	Hiermit erklärt DENSO CORPORATION, dass der Funkanlagentyp der Richtlinie 2014/53/EU entspricht. Der vollständige Text der EU-Konformitätserklärung ist unter der folgenden Internetadresse verfügbar: <a href="https://contact-us.denso.com/form/global/en/contact-us/doc">https://contact-us.denso.com/form/global/en/contact-us/doc</a>
Greek	Με την παρούσα ο/η DENSO CORPORATION, δηλώνει ότι ο ραδιοεξοπλισμός πληροί την οδηγία 2014/53/ΕΕ. Το πλήρες κείμενο της δήλωσης συμμόρφωσης ΕΕ διατίθεται στην ακόλουθη ιστοσελίδα στο διαδίκτυο: <a href="https://contact-us.denso.com/form/global/en/contact-us/doc">https://contact-us.denso.com/form/global/en/contact-us/doc</a>

Italian	Il fabbricante, DENSO CORPORATION, dichiara che il tipo di apparecchiatura radio è conforme alla direttiva 2014/53/UE. Il testo completo della dichiarazione di conformità UE è disponibile al seguente indirizzo Internet: <a href="https://contact-us.denso.com/form/global/en/contact-us/doc">https://contact-us.denso.com/form/global/en/contact-us/doc</a>
Spanish	Por la presente, DENSO CORPORATION declara que el tipo de equipo radioeléctrico es conforme con la Directiva 2014/53/UE. El texto completo de la declaración UE de conformidad está disponible en la dirección Internet siguiente: <a href="https://contact-us.denso.com/form/global/en/contact-us/doc">https://contact-us.denso.com/form/global/en/contact-us/doc</a>
Portuguese	O(a) abaixo assinado(a) DENSO CORPORATION declara que o presente tipo de equipamento de rádio está em conformidade com a Diretiva 2014/53/UE. O texto integral da declaração de conformidade está disponível no seguinte endereço de Internet: <a href="https://contact-us.denso.com/form/global/en/contact-us/doc">https://contact-us.denso.com/form/global/en/contact-us/doc</a>
Maltese	B'dan, DENSO CORPORATION, niddikjara li dan it-tip ta' faghmir tar-radju huwa konformi mad-Direttiva 2014/53/UE. Il-test kollu tad-dikjarazzjoni ta' konformità tal-UE huwa disponibbli f'dan l-indirizz tal-Internet li gej: <a href="https://contact-us.denso.com/form/global/en/contact-us/doc">https://contact-us.denso.com/form/global/en/contact-us/doc</a>
Estonian	Käesolevaga deklareerib DENSO CORPORATION, et käesolev raadioseadme tüüp vastab direktiivi 2014/53/EL nõuetele. ELi vastavusdeklaratsiooni täielik tekst on kättesaadav järgmisel internetiaadressil: <a href="https://contact-us.denso.com/form/global/en/contact-us/doc">https://contact-us.denso.com/form/global/en/contact-us/doc</a>
Hungarian	DENSO CORPORATION igazolja, hogy a típusú rádióberendezés megfelel a 2014/53/EU irányelvnek. Az EU-megfelelőségi nyilatkozat teljes szövege elérhető a következő internetes címen: <a href="https://contact-us.denso.com/form/global/en/contact-us/doc">https://contact-us.denso.com/form/global/en/contact-us/doc</a>

Slovakian	DENSO CORPORATION týmto vyhlasuje, že rádiové zariadenie typu je v súlade so smernicou 2014/53/EU. Úplné EU vyhlásenia o zhode je k dispozícii na tejto internetovej adrese: <a href="https://contact-us.denso.com/form/global/en/contact-us/doc">https://contact-us.denso.com/form/global/en/contact-us/doc</a>
Czech	Tímto DENSO CORPORATION prohlašuje, že typ rádiového zařízení je v souladu se směrnicí 2014/53/EU. Úplné znění EU prohlášení o shodě je k dispozici na této internetové adrese: <a href="https://contact-us.denso.com/form/global/en/contact-us/doc">https://contact-us.denso.com/form/global/en/contact-us/doc</a>
Slovenian	DENSO CORPORATION potrjuje, da je tip radijske opreme skladen z Direktivo 2014/53/EU. Celotno besedilo izjave EU o skladnosti je na voljo na naslednjem spletnem naslovu: <a href="https://contact-us.denso.com/form/global/en/contact-us/doc">https://contact-us.denso.com/form/global/en/contact-us/doc</a>
Lithuanian	Aš, DENSO CORPORATION, patvirtinu, kad radio įrenginių tipas atitinka Direktyvą 2014/53/ES. Visas ES atitikties deklaracijos tekstas prieinamas šiuo interneto adresu: <a href="https://contact-us.denso.com/form/global/en/contact-us/doc">https://contact-us.denso.com/form/global/en/contact-us/doc</a>
Latvian	Ar šo DENSO CORPORATION deklarē, ka radioiekārtā atbilst Direktīvai 2014/53/ES. Pilns ES atbilstības deklarācijas teksts ir pieejams šādā interneta vietnē: <a href="https://contact-us.denso.com/form/global/en/contact-us/doc">https://contact-us.denso.com/form/global/en/contact-us/doc</a>
Polish	DENSO CORPORATION niniejszym oświadcza, że typ urządzenia radiowego jest zgodny z dyrektywą 2014/53/UE. Pełny tekst deklaracji zgodności UE jest dostępny pod następującym adresem Internetowym: <a href="https://contact-us.denso.com/form/global/en/contact-us/doc">https://contact-us.denso.com/form/global/en/contact-us/doc</a>
Icelandic	Hér með lýsir DENSO CORPORATION yfir því að er í samræmi við grunnkröfur og aðrar kröfur, sem gerðar eru í tilskipun 2014/53/EU. Samræmisýrftýsing er einnig aðgengileg á eftirfarandi vefsíðu: <a href="https://contact-us.denso.com/form/global/en/contact-us/doc">https://contact-us.denso.com/form/global/en/contact-us/doc</a>
Norwegian	DENSO CORPORATION erklærer at er i overensstemmelse med direktiv 2014/53/EU. Samsvarserklæringen i fulltekst er tilgjengelig på følgende internetadresse: <a href="https://contact-us.denso.com/form/global/en/contact-us/doc">https://contact-us.denso.com/form/global/en/contact-us/doc</a>

Bulgarian	C настоящото DENSO CORPORATION декларира, че този тип радиосъоръжение е в съответствие с Директива 2014/53/ЕС. Цялостният текст на ЕС декларацията за съответствие може да се намери на следния интернет адрес: <a href="https://contact-us.denso.com/form/global/en/contact-us/doc">https://contact-us.denso.com/form/global/en/contact-us/doc</a>
Romanian	Prin prezenta, DENSO CORPORATION declară că tipul de echipamente radio este în conformitate cu Directiva 2014/53/UE. Textul integral al declarației UE de conformitate este disponibil la următoarea adresă internet: <a href="https://contact-us.denso.com/form/global/en/contact-us/doc">https://contact-us.denso.com/form/global/en/contact-us/doc</a>
Croatian	DENSO CORPORATION ovime izjavljuje da je radijska oprema tipa u skladu s Direktivom 2014/53/EU. Cjeloviti tekst EU izjave o sukladnosti dostupan je na sljedećoj internetskoj adresi: <a href="https://contact-us.denso.com/form/global/en/contact-us/doc">https://contact-us.denso.com/form/global/en/contact-us/doc</a>
Serbian	Ovime, DENSO CORPORATION izjavljuje da je radio oprema tip usaglašena sa Direktivom 2014/53/EU. Celo tekst EU deklaracije o usaglašenosti dostupan je na sledećoj internet adresi: <a href="https://contact-us.denso.com/form/global/en/contact-us/doc">https://contact-us.denso.com/form/global/en/contact-us/doc</a>
Catalan	Amb aquest document, DENSO CORPORATION declara que el tipus d'equipament radioelèctric es conforme a la Directiva 2014/53/UE. El text complet de la declaració UE de conformitat està disponible en la següent adreça d'Internet: <a href="https://contact-us.denso.com/form/global/en/contact-us/doc">https://contact-us.denso.com/form/global/en/contact-us/doc</a>
Turkish	İşbu belge; DENSO CORPORATION telsiz ekipmanı tipinin 2014/53/AB sayılı Direktif'e uygun olduğunu beyan eder. AB uyumluluk beyanının tam metni aşağıdaki internet adresinde mevcuttur: <a href="https://contact-us.denso.com/form/global/en/contact-us/doc">https://contact-us.denso.com/form/global/en/contact-us/doc</a>

## INFORMATIONEN FÜR DEN IMPORTEUR

United Kingdom	Subaru (UK) Ltd	The Gate International Drive, Solihull, B90 4WA, United Kingdom
Ireland	I.M. Automotive Ltd	IM House, NVD Complex, Browns Barn, Baldonnell, Co. Dublin, D22 AV20
Netherlands	N.V.SUBARU BENELUX	Beechavenue 54-62,1119PW Schiphol-Rijk, the Netherlands
Belgium	N.V.SUBARU BENELUX	Leuvensesteenweg 555, Entrance 2, 1930 Zaventem, Belgium
Luxembourg	N.V.SUBARU BENELUX	Leuvensesteenweg 555, Entrance 2, 1930 Zaventem, Belgium
France	SUBARU FRANCE S.A.S.	P.A. les Bethunes, 1, avenue de Fief, BP 432 Saint-Ouen l'Aumone, 95005 Cergy-Pontoise, France
Andorra	SUBARU FRANCE S.A.S.	P.A. les Bethunes, 1, avenue de Fief, BP 432 Saint-Ouen l'Aumone, 95005 Cergy-Pontoise, France
Sweden	Subaru Nordic AB	Starrvägen 15 232 61 ARLÖV, Sweden
Denmark	Subaru Nordic AB	Starrvägen 15 232 61 ARLÖV, Sweden
Finland	Subaru Nordic AB	Starrvägen 15 232 61 ARLÖV, Sweden
Germany	SUBARU Deutschland GmbH	Emil-Frey-Strasse 6, 61169 Friedberg, Germany
Greece	PLEIADES MOTORS SA	286, Kifissias Ave., Chalandri 15232, Greece
Italy	Subaru Italia S. p. A.	20156 MILANO - Via Montefeltro, 6/A, Italia
Canary islands	SUBARU ESPAÑA S.A.	Avenida de Bruselas No. 32, 28108 Alcobendas Madrid, Spain
Spain	SUBARU ESPAÑA S.A.	Avenida de Bruselas No. 32, 28108 Alcobendas Madrid, Spain
Malta	Liaco Limited	Lia buildings, Triq il-Mosta, Lija LJA9012, Malta
Estonia	Subaru Nordic AB	Starrvägen 15 232 61 ARLÖV, Sweden
Hungary	Emil Frey Import Kft.	Mogyoródi út 34-40, 1149, Budapest, Hungary
Slovakia	Mikona s.r.o.	Vajnorska 129, 831 04 Bratislava, Slovakia
Czech Republic	SUBARU ČR, s.r.o.	Pekarska 5, 155 00 Prague 5, Czech Republic

Slovenia	Subaru Italia S. p. A.	20156 MILANO - Via Montefeltro, 6/A, Italia
Lithuania	Subaru Nordic AB	Starrvägen 15 232 61 ARLÖV, Sweden
Latvia	Subaru Nordic AB	Starrvägen 15 232 61 ARLÖV, Sweden
Cyprus	A. Stephanides & Son Automotive Ltd.	92 Athalassas Avenue, Strovolos 2024, Nicosia, Cyprus
Poland	Subaru Import Polska sp. z o.o.	ul. Josepha Conrada 51, 31-357 Kraków, Poland
Iceland	BL ehf.	Sævarhöfða 2 – 110 Reykjavík, Iceland
Norway	Subaru Norge AS	Masteveien 4, Skytta, Kingdom of Norway
Bulgaria	Subaru Italia S. p. A.	20156 MILANO - Via Montefeltro, 6/A, Italia
Montenegro	NC.Kattamis (Serbia Montenegro) Ltd.,	59 Ayiou Nicplaou Str, Engomi, Nicosia, Republic of Cyprus
Croatia	Subaru Italia S. p. A.	20156 MILANO - Via Montefeltro, 6/A, Italia
Austria	Subaru Österreich	Michael-Walz-Gasse 18C 5020 Salzburg
Liechtenstein	SUBARU Schweiz AG	Emil-Frey-Strasse 2, CH-5745 Safenwil, Schweiz
Serbia	NC.Kattamis (Serbia Montenegro) Ltd.,	59 Ayiou Nicplaou Str, Engomi, Nicosia, Republic of Cyprus
Turkey	Baytur Motorlu Vasitalar Ticaret A.Ş	Boyalı Köşk sok No:4/1 34345 Bebek Istanbul, Turkiye
Switzerland	SUBARU Schweiz AG	Emil-Frey-Strasse 2, CH-5745 Safenwil, Schweiz
Tahiti	Tahiti Automobiles	192, Avenue Georges Clemenceau – 98713 PAPEETE TAHITI
New Caledonia	ALMAMETO S.A	Complexe Ménard - 21 rue Jean Chalier PK4 - BP H2 98849 Nouméa Cedex, New Caledonia
Ukraine	Sojitz auto Ukraine LLC	9F Esplanadna Street 20, Kiev 01601
Isle of Man	Subaru (UK) Ltd	The Gate International Drive Solihull B90 4WA, United Kingdom
Channel Islands	Subaru (UK) Ltd	The Gate International Drive Solihull B90 4WA, United Kingdom
Romania	Subaru Italia S. p. A.	20156 MILANO - Via Montefeltro, 6/A, Italia

## TECHNISCHE INFORMATIONEN

### ► Modelle für das Vereinigte Königreich

Modell: DNNS132/DNNS123

Hiermit erklärt die DENSO CORPORATION, dass das Funkgerät die relevanten gesetzlichen Anforderungen erfüllt.

Den vollständigen Text der Konformitätserklärung für das Vereinigte Königreich finden Sie unter der folgenden Internetadresse:

<https://contact-us.denso.com/form/global/en/contact-us/doc>

### ► Modelle für Paraguay

Model: DNNS125/DNNS130

Nombre del proveedor en Paraguay: Tokyo Motors S.A.

Dirección: Av. Eusebio Ayala No. 4649 Km. 5 1/2 Asuncion, Paraguay

### ► Modelle für Jamaika

This product has been Type Approved by Jamaica:  
SMA – DNNS125/DNNS130

## ► Modelle für Thailand



## ► Modelle für Argentinien

DENSO

DNNS125

C-26920

DENSO

DNNS130

C-26922

## ► Modelle für Israel

מוצר : מערכת תא הטייס  
 סימן רשום : DENSO  
 שם היבואן : Japanauto- Israel Auto corp בע"מ  
 כתובת היבואן : רח' המגשימים 86, פתח תקווה, 8545 ישראל  
 ארץ ייצור : ארצות הברית של אמריקה  
 דגם : DNNS I23/I25/I32  
 שנת ייצור : ראה מוצר

מספר אישור 55-09982 התאמה מטעם משרד התקשורת:

מספר אישור 55-09722 התאמה מטעם משרד התקשורת:

מספר אישור 56-05636 התאמה מטעם משרד התקשורת:

הל איסור לבצע פעולות במכשיר שיש בהן כדי לשנות את תכונותיו האלחוטיות של המכשיר, ובכלל זה שינויי תוכנה, החלפת אנטנה מקוריית או הוספת אפשרות לחיבור לאנטנה חיצונית, בלא קבלת אישור משרד החקשורת, בשל החשש להפרעות אלחוטיות.

## ► Modelle für Taiwan

Model: DNNS125/DNNS130

取得審驗證明之低功率射頻器材，非經核准，公司、商號或使用者均不得擅自變更頻率，加大功率或變更原設計之特性及功能。

低功率射頻器材之使用不得影響飛航安全及干擾合法通信；經發現有干擾現象時，應立即停用，並改善至無干擾時方得繼續使用。

前述合法通信，指依電信管理法規定作業之無線電通信。

低功率射頻器材須忍受合法通信或工業、科學及醫療用電波輻射性電機設備之干擾。

應避免影響附近雷達系統之操作。

高增益指向性天線只得應用於固定式點對點系統。

## ► Modelle für die Ukraine

модель:	DNNS123
Bluetooth:	смуга радіочастот: від 2402 до 2480 МГц максимальна вихідна потужність: 2.8 дБм або менше
WiFi:	смуга радіочастот: від 2412 до 2462 МГц максимальна вихідна потужність: 17.74 дБм або менше
	смуга радіочастот: від 5180 до 5240 МГц максимальна вихідна потужність: 7.33 дБм або менше
	смуга радіочастот: від 5745 до 5825 МГц максимальна вихідна потужність: 8.3 дБм або менше
модель:	DNNS132
NFC (ПРИЙМАТИ):	смуга радіочастот: 13.56 МГц
виробник:	DENSO CORPORATION
адреса:	1-1, Showa-cho, Kariya-shi, Aichi-ken, 448-8661 Japan



справжнім DENSO CORPORATION заявляє, що тип радіообладнання відповідає Технічному регламенту радіообладнання;

повний текст декларації про відповідність доступний на веб-сайті за такою адресою:

<https://contact-us.denso.com/form/global/en/contact-us/doc>

### ► Modelle für Mexiko

- La operación de este equipo está sujeta a las siguientes dos condiciones: (1) es posible que este equipo o dispositivo no cause interferencia perjudicial y (2) este equipo o dispositivo debe aceptar cualquier interferencia, incluyendo la que pueda causar su operación no deseada.

## Bluetooth



- Die Bluetooth®-Wortmarke und -Logos sind eingetragene Marken von Bluetooth SIG, Inc. Jegliche Nutzung solcher Marken durch SUBARU CORPORATION und DENSO Corporation erfolgt im Rahmen einer Lizenz. Andere Marken und Handelsnamen sind Eigentum der jeweiligen Inhaber.

## iPhone/iPod

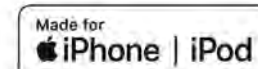

- Die Verwendung des Emblems Made for Apple bedeutet, dass ein Zubehörteil speziell für den Anschluss an Apple-Produkt(e) entwickelt wurde, die auf dem Emblem aufgeführt sind, und durch den Entwickler gewährleistet ist, dass es die Apple-Leistungsstandards erfüllt. Apple übernimmt keine Verantwortung für den Betrieb dieses Geräts oder dafür, dass es den Sicherheitsstandards und gesetzlichen Vorschriften entspricht.
- Beachten Sie bitte, dass bei Verwendung dieses Zubehörteils mit einem Apple-Produkt die drahtlose Leistung beeinträchtigt werden kann.
- iPhone, iPod, iPod classic, iPod nano, iPod touch, Lightning und App Store sind Marken von Apple Inc. und in den USA und anderen Ländern und Regionen eingetragen.

## Apple CarPlay



- Die Verwendung des Apple CarPlay-Logos bedeutet, dass die Nutzeroberfläche eines Fahrzeugs die Apple-Leistungsstandards erfüllt. Apple übernimmt keine Verantwortung für den Betrieb dieses Fahrzeug oder dafür, dass es den Sicherheitsstandards und gesetzlichen Vorschriften entspricht. Beachten Sie bitte, dass bei Verwendung dieses Produkts mit einem iPhone oder iPod die drahtlose Leistung beeinträchtigt werden kann.
- Apple, iPhone, iPod, iPod touch und Apple CarPlay sind Marken von Apple Inc. und in den USA und anderen Ländern und Regionen eingetragen.

## Android Auto

The logo features the word "androidauto" in a lowercase, sans-serif font. The text is white and is set against a dark, semi-transparent rectangular background that has a subtle gradient.

- Android Auto ist eine Marke von Google LLC.

## Gracenote

- Gracenote, das Gracenote-Logo und der Firmenschriftzug sind entweder eine eingetragene Marke oder eine Marke von Gracenote, Inc. in den Vereinigten Staaten und/oder anderen Ländern.

The logo shows the word "gracenote" in a bold, lowercase, sans-serif font. Below it, in a smaller font, is the text "a nielsen company". The entire logo is centered within a dark, semi-transparent rectangular background.

## SONSTIGE

- what3words® ist eine Marke von what3words Limited.
- © 1982-2013, QNX Software Systems Limited. Alle Rechte vorbehalten.
- Cinema ist eine Marke von Cinema GmbH, Karlsruhe. Besuchen Sie <http://www.cinema.com>

## **DEN QUELLCODE DER OPEN-SOURCE-SOFTWARE ERHALTEN**

Dieses Produkt enthält Free-/Open-Source-Software(FOSS).

Die Lizenzinformationen bzw. der Quellcode derartiger FOSS kann unter der folgenden URL eingesehen werden.

<https://www.denso.com/global/en/opensource/ivi/subaru/>

## WAS TUN, WENN

## PROBLEMBEHANDLUNG

## PROBLEMBEHANDLUNG BEI GÄNGIGEN SYSTEMPROBLEMEN

Symptom	Ursache	Aktion
Der Touchscreen reagiert während des Betriebs nicht mehr.	Es ist ein Systemfehler aufgetreten.	Halten Sie den Knopf „ <b>VOLUME</b> “ mindestens 10 Sekunden gedrückt, um das System zurückzusetzen.
Es erfolgt plötzlich keine Tonausgabe mehr.		
Auf dem Bildschirm wird nur der Hintergrund angezeigt, und es erscheinen keine Symbole.		
Der Ton vom Radio oder angeschlossenen Medien funktioniert nicht mehr.	Während Apple CarPlay/Android Auto verwendet wird, wird eine Smartphone-Anwendung, wie z. B. die Kamera, bedient.	Beenden Sie entweder Apple CarPlay/Android Auto oder die Smartphone-Anwendung.

## TELEFON

Falls ein Problem mit der Freisprechanlage oder einem Bluetooth-Telefon auftritt, prüfen Sie zuerst nachfolgende Tabelle.

### ► Bei der Verwendung der Freisprechanlage mit einem Bluetooth-Telefon

Symptom	Wahrscheinliche Ursache	Lösung	Seite	
			Mobiltelefon	Dieses System
Die Freisprechanlage oder das Bluetooth-Telefon funktioniert nicht.	Das verbundene Bluetooth-Telefon ist möglicherweise kein kompatibles Bluetooth-Mobiltelefon.	Für eine Liste der spezifischen Bluetooth-Telefone, deren Kompatibilität mit diesem System bestätigt wurde. Um herauszufinden, ob das Telefon mit dem Fahrzeug gekoppelt werden kann, wenden Sie sich bitte an Ihren Händler, der eine entsprechende Vorführung durchführen kann.	*	77
	Die Bluetooth-Version des verbundenen Mobiltelefons ist möglicherweise älter als die vorgegebene Version.	Verwenden Sie ein Mobiltelefon mit Bluetooth-Version 2.1 oder höher. Empfohlen: Version 5.0* <sup>1</sup> /Version 4.2* <sup>2</sup> oder höher	*	77

\*: Für Einzelheiten siehe die Betriebsanleitung Ihres Mobiltelefons.

\*1: 11,6-Zoll-Displaysystem/11,6-Zoll-Display mit Navigationssystem

\*2: Dual 7,0-Zoll-Displaysystem

### ► Beim Anmelden/Verbinden eines Mobiltelefons

Symptom	Wahrscheinliche Ursache	Lösung	Seite	
			Mobiltelefon	Dieses System
Ein Mobiltelefon kann nicht angemeldet werden.	Ein falscher Code wurde am Mobiltelefon eingegeben.	Geben Sie den korrekten Code am Mobiltelefon ein.	*	-
	Der Anmeldevorgang wurde auf Seite des Mobiltelefons nicht abgeschlossen.	Schließen Sie den Anmeldevorgang am Mobiltelefon ab (Anmeldung auf dem Telefon genehmigen).	*	-
	Alte Anmeldeinformationen sind noch im System oder auf dem Mobiltelefon vorhanden.	Löschen Sie die bestehenden Anmeldeinformationen aus diesem System und dem Mobiltelefon und melden Sie das Mobiltelefon an, das Sie mit dem System verbinden wollen.	*	86
Die Bluetooth-Verbindung kann nicht hergestellt werden.	Ein anderes Bluetooth-Telefon ist bereits verbunden.	Verbinden Sie das Mobiltelefon, das Sie verwenden möchten, manuell mit diesem System.	-	83
	Die Bluetooth-Funktion ist am Mobiltelefon nicht aktiviert.	Aktivieren Sie die Bluetooth-Funktion am Mobiltelefon.	*	-

\*: Für Einzelheiten siehe die Betriebsanleitung Ihres Mobiltelefons.

### ► Beim Anrufen/Anruf entgegennehmen

Symptom	Wahrscheinliche Ursache	Lösung	Seite	
			Mobiltelefon	Dieses System
Ein Anruf kann nicht getätigt/entgegengenommen werden.	Das Fahrzeug befindet sich in einem Bereich, in dem kein Empfang besteht.	Fahren Sie in einen Bereich mit Empfang.	-	-

### ► Bei der Verwendung des Telefonbuchs

Symptom	Wahrscheinliche Ursache	Lösung	Seite	
			Mobiltelefon	Dieses System
Telefonbuchdaten können nicht automatisch übertragen werden.	Die Profilversion des verbundenen Mobiltelefons ist möglicherweise nicht mit der Übertragung von Telefonbuchdaten kompatibel.	Für eine Liste der spezifischen Bluetooth-Telefone, deren Kompatibilität mit diesem System bestätigt wurde. Um herauszufinden, ob das Telefon mit dem Fahrzeug gekoppelt werden kann, wenden Sie sich bitte an Ihren Händler, der eine entsprechende Vorführung durchführen kann.	*	77
	Die Funktion dieses Systems zur automatischen Kontaktübertragung ist ausgeschaltet.	Schalten Sie die Funktion dieses Systems zur automatischen Kontaktübertragung ein.	-	87

\*: Für Einzelheiten siehe die Betriebsanleitung Ihres Mobiltelefons.

### ► Bei Verwendung der Bluetooth-Nachrichtenfunktion\*

\*: Diese Funktion ist in manchen Ländern/Gegenden nicht verfügbar.

Symptom	Wahrscheinliche Ursache	Lösung	Seite	
			Mobiltelefon	Dieses System
Nachrichten können nicht angesehen werden.	Die Nachrichtenübertragung des Mobiltelefons ist nicht aktiviert.	Aktivieren Sie die Nachrichtenübertragung am Mobiltelefon (Nachrichtenübertragung am Telefon genehmigen).	*	-

\*: Für Einzelheiten siehe die Betriebsanleitung Ihres Mobiltelefons.

► In anderen Situationen

Symptom	Wahrscheinliche Ursache	Lösung	Seite	
			Mobiltelefon	Dieses System
Auch nach Durchführung aller denkbaren Maßnahmen bleibt der Symptomstatus unverändert.	Das Mobiltelefon befindet sich nicht nahe genug an diesem System.	Bringen Sie das Mobiltelefon näher an dieses System.	-	-
	Das Mobiltelefon ist die wahrscheinlichste Symptomursache.	Schalten Sie das Mobiltelefon aus, nehmen Sie die Batterie heraus, legen Sie sie wieder ein und starten Sie das Mobiltelefon neu.	*	-
		Aktivieren Sie die Bluetooth-Verbindung des Mobiltelefons.	*	-
		Beenden Sie die Sicherheitssoftware des Mobiltelefons und schließen Sie alle Anwendungen.	*	-
		Bevor Sie eine Anwendung auf Ihrem Mobiltelefon verwenden, prüfen Sie sorgsam die Quelle der Anwendung und wie sich die Verwendung der Anwendung auf dieses System auswirken könnte.	*	-

\*: Für Einzelheiten siehe die Betriebsanleitung Ihres Mobiltelefons.

## APPS

Wenn bei der Verwendung einer App-Funktion ein Problem auftritt, sehen Sie in der folgenden Tabelle nach.

Symptom	Wahrscheinliche Ursache	Lösung	Seite	
			Mobiltelefon	Dieses System
Die Apple-CarPlay-Funktion kann nicht aktiviert werden. (nur 11,6-Zoll-Displaysystem/11,6-Zoll-Display mit Navigationssystem)	Die Apple-CarPlay-Funktion des verbundenen Mobiltelefons wurde möglicherweise nicht aktiviert.	Aktivieren Sie Apple CarPlay auf dem Mobiltelefon.	*	-

\*: Für Einzelheiten siehe die Betriebsanleitung Ihres Mobiltelefons.

**AKTUALISIEREN DES SYSTEMS\***

\*: Diese Funktion ist in manchen Ländern/Gegenden nicht verfügbar.

Tritt ein Problem bei der Durchführung eines System-Updates auf, beziehen Sie sich auf nachstehende Tabelle.

Symptom	Ursache	Lösung
„A software download error occurred. Please try again. (Ein Software-Downloadfehler ist aufgetreten. Bitte versuchen Sie es erneut.)“ wird angezeigt.	Die auf der Uhr eingestellte Zeit und die tatsächliche Zeit unterscheiden sich sehr.	Stellen Sie die Uhr auf die korrekte Zeit ein. <ul style="list-style-type: none"> <li>• 11,6-Zoll-Display mit Navigationssystem: Bringen Sie das Fahrzeug an einen Ort, an dem GPS-Signale einwandfrei zu empfangen sind.</li> <li>• 11,6-Zoll-Displaysystem: Fahren Sie das Fahrzeug an einen Ort mit gutem Mobiltelefonempfang.</li> </ul>
	Es ist ein Fehler auf dem Server aufgetreten. (Der Server antwortet aufgrund von Wartungsarbeiten usw. vorübergehend nicht)	Warten Sie, bis der Server in den Normalzustand zurückkehrt.
„No server response. Please try again. (Keine Antwort vom Server. Bitte versuchen Sie es erneut.)“ wird angezeigt.	Die Verbindung zwischen dem System und dem Wi-Fi®-Hotspot ist schwach oder ist verloren gegangen.	Verbinden Sie das System erneut mit dem Wi-Fi®-Hotspot und führen Sie das Update an einem Ort durch, an dem möglichst kein Elektroräuschen vorliegt.
	Die Kommunikation zwischen dem Wi-Fi®-Hotspot und dem Server ist verloren gegangen.	Prüfen Sie, dass sich der Wi-Fi®-Hotspot mit dem Internet verbinden kann und führen Sie das Update an einem Ort durch, an dem möglichst kein Elektroräuschen vorliegt.

Symptom	Ursache	Lösung
„Connection failed. Unable to check for updates because no active internet connection has been detected. (Verbindung fehlgeschlagen. Es konnte nicht nach Updates gesucht werden, da keine aktive Internetverbindung entdeckt wurde.)“ wird angezeigt.	Die Verbindung zwischen dem System und dem Wi-Fi®-Hotspot ist schwach oder ist verloren gegangen.	Verbinden Sie das System erneut mit dem Wi-Fi®-Hotspot und führen Sie das Update an einem Ort durch, an dem möglichst kein Elektorrauschen vorliegt.

## KARTEN-UPDATE (FALLS VORHANDEN)

Tritt ein Problem bei der Durchführung eines Karten-Updates auf, beziehen Sie sich auf nachstehende Tabelle.

### ► Fehler beim Aktualisieren über USB

Fehlercode	Ursache	Lösung
„Installation Failed (1) (Installation fehlgeschlagen (1))“	Das Auslesen von Daten auf dem USB-Speichergerät ist fehlgeschlagen.	Trennen Sie das USB-Speichergerät und schließen Sie es wieder an, prüfen Sie, dass es korrekt angeschlossen ist, und führen Sie das Update erneut durch.
„Installation Failed (2) (Installation fehlgeschlagen (2))“	Es wurde eine Korruption von Daten auf dem USB-Speichergerät entdeckt.	Versuchen Sie, das Update erneut durchzuführen. Wird der gleiche Fehler entdeckt, laden Sie das Karten-Update erneut herunter, kopieren Sie es auf ein anderes USB-Speichergerät und versuchen Sie, das Update erneut durchzuführen.
„Installation Failed (5) (Installation fehlgeschlagen (5))“	Es wurde ein Fehler in den Systemdaten entdeckt, während das Update durchgeführt wurde.	Versuchen Sie, das Update erneut durchzuführen. Wird der gleiche Fehler entdeckt, laden Sie das Karten-Update erneut herunter, kopieren Sie es auf ein anderes USB-Speichergerät und versuchen Sie, das Update erneut durchzuführen.
„Installation Failed (X) (Installation fehlgeschlagen (X))“	Es ist ein nicht spezifizierter Fehler aufgetreten.	Versuchen Sie, das Update erneut durchzuführen. Wenn der gleiche Fehler entdeckt wird, wenden Sie sich an Ihren SUBARU-Händler.

### ► Fehler beim Update über Wi-Fi®

Fehlercode	Ursache	Lösung
Nr. 6	Kommunikationsfehler mit dem Server	Begeben Sie sich an einen Ort mit besserem Kommunikationsstatus und versuchen Sie, das Update erneut durchzuführen.
404	Die Service-ID-Nummer der mittleren Informationsanzeige ist nicht auf dem Server registriert.	Wenden Sie sich an Ihren SUBARU-Händler.
XXX (dreistelliger Zifferncode)	Es ist ein Fehler mit dem verbundenen Server aufgetreten.	Warten Sie einen Moment und versuchen Sie dann, das Update erneut durchzuführen. Wenn das Update-Verfahren erneut fehlschlägt, wenden Sie sich an Ihren SUBARU-Händler.

## INDEX

## A

Allgemeine Einstellungen .....	91
AM-Radio .....	143
Android Auto .....	130
Anfangsbildschirm .....	64
Anrufe mit einem Bluetooth-Telefon entgegennehmen .....	111
Eingehende Anrufe .....	111
Anrufen mit einem Bluetooth-Telefon .....	108
Über die Liste der letzten Anrufe .....	108
Über die Tastatur .....	110
Über Favoritenliste .....	109
Über Kontaktliste .....	110
Apple CarPlay .....	125
AUX .....	160

## B

Bedienung des Kartenbildschirms .....	181
Anzeige der aktuellen Position .....	181
Kartenausrichtung .....	183
Kartenmaßstab .....	181
Bedienung des Startbildschirms .....	72
Verknüpfungssymbole hinzufügen .....	72
Verknüpfungssymbole verschieben/löschen .....	73
Befehlsliste .....	212
Bildschirmeinstellung .....	71
Helligkeit einstellen .....	71
Tages- und Nachtmodus .....	71
Bluetooth .....	76
Bluetooth-Gerät anmelden .....	76
Profile .....	77
Bluetooth-Audio .....	156
Bluetooth-Telefonnachricht .....	115

**D**

DAB ..... 146

**E**

Eingeben von Buchstaben, Zahlen/Listenbildschirm ..... 68  
 Bedienung von Listenbildschirmen ..... 70  
 Eingeben von Buchstaben/Zahlen ..... 68  
 Einstellung ..... 75  
 Allgemein ..... 91  
 Navigation ..... 203  
 Radio ..... 100  
 Telefon ..... 79  
 Ton ..... 99  
 Einstellungen der Favoriten ..... 191

**F**

Fahrerprofil ..... 25, 46, 88  
 FM-Radio ..... 143  
 Freisprechanlage ..... 104

**G**

GPS ..... 205  
 Begrenzungen ..... 205

**I**

iPod/iPhone ..... 153

**K**

Kartenbildschirm-Informationen ..... 184  
 Kartendaten ..... 178  
 Klangeinstellungen ..... 99

**L**

Lenkradbedienelemente ..... 167

**M**

Medienbetrieb ..... 150  
 AUX ..... 160  
 Bluetooth-Audio ..... 156  
 iPod/iPhone ..... 153  
 USB-Speicher ..... 150

**N**

Navigationseinstellungen ..... 203

**P**

Problembehandlung ..... 227

**R**

Radiobetrieb ..... 143

AM/FM-Radio ..... 143

DAB ..... 146

Routenbezogene Funktionen ..... 194, 199

Routenführung ..... 195

**S**

Speicherpunkt-Einstellungen ..... 191

Spracherkennungssystem ..... 210

Statusleiste ..... 71

SUBARU-Karten-Update ..... 176

Suchvorgang ..... 188

**T**

Telefonereinstellungen ..... 79

Telefonieren mit einem Bluetooth-Telefon ..... 112

Touchscreen-Bedienung ..... 67

Touchscreen-Gesten ..... 66

Typische Ansagen der Sprachführung ..... 202

**U**

USB-Speicher ..... 150

**V**

Verkehrsinformationen ..... 185

**Z**

Zielsuche ..... 188